

## DUSCHRINNE / SHOWERDRAIN AQUABAD WALL PRO & PREMIUM

Montageanleitung  
Installation instructions

DE

EN

**EN:** Care Instructions Page 4  
**FR:** Conseils d'entretien Page 4  
**IT:** Istruzioni per la cura Pagina 4  
**NL:** Onderhoudsinstructies Pagina 4

**DE:** Pflegehinweise Seite 4  
**PL:** Wskazówki dot. pielęgnacji str 4  
**ES:** Instrucciones de cuidado Página 4  
**SV:** Skötselanvisningar Sida 4

**1** Selbstklebende Dichtmanschette  
Self-adhesive sealing sleeve

**2** Höhenverstellbare Montagefüße  
Height adjustable installation feet

**3** Siebeinsatz (Haarsieb)  
Hair trap

**4** Ablaufgarnitur  
Waste trap

**5** Haken für Blende  
Hook for cover

**6** Montageblende  
Installation cover

**7** Duschrinnen-Grundkörper  
Shower drain base body

**8** Blende/Mulde  
Cover

**9** Dübel & Schrauben  
Pegs & screws

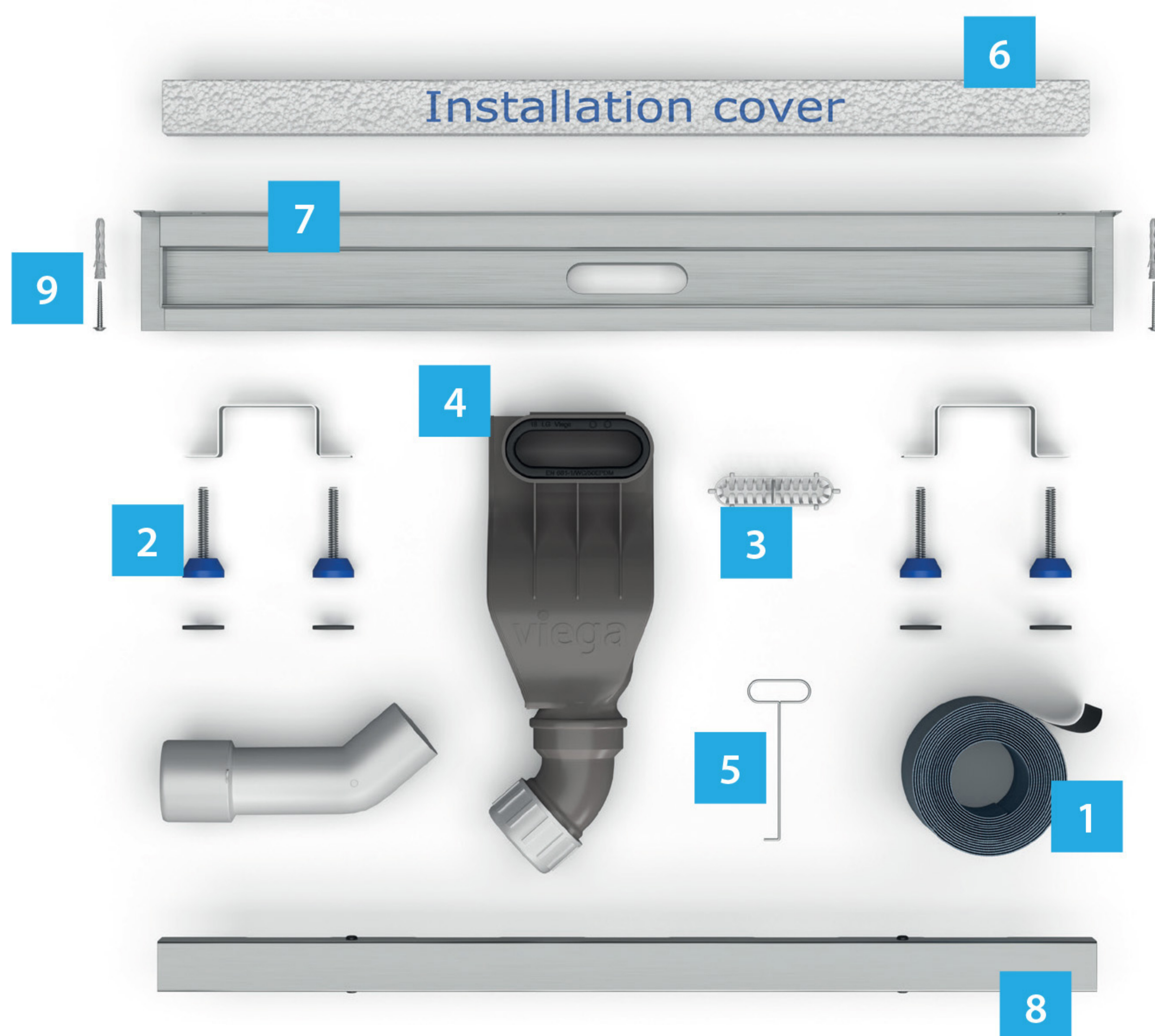

DE

EN

Wir empfehlen alle Schritte der Montage und Abdichtung des Duschbereichs unter Anleitung von oder direkt durch qualifiziertes Fachpersonal durchzuführen zu lassen.

We recommend that all steps concerning the installation and proper sealing of your bathroom are done by or under the supervision of professionals.

**Installationsvideo / Installation instruction video --->>>**

[www.manuals.aquabad.de](http://www.manuals.aquabad.de)

[www.aquabad.de](http://www.aquabad.de)

Aquabad® / Benrader Straße 28 / 47918 Tönisvorst / Deutschland  
Telefon: +49 (0) 2151 971899-0 / [www.aquabad.de](http://www.aquabad.de) / [info@aquabad.de](mailto:info@aquabad.de)







1. Setzen Sie das mitgelieferte Dichtungsgummi in das Ablaufloch der Ablaufgarnitur.

Place the sealing ring onto the waste trap drainage hole.

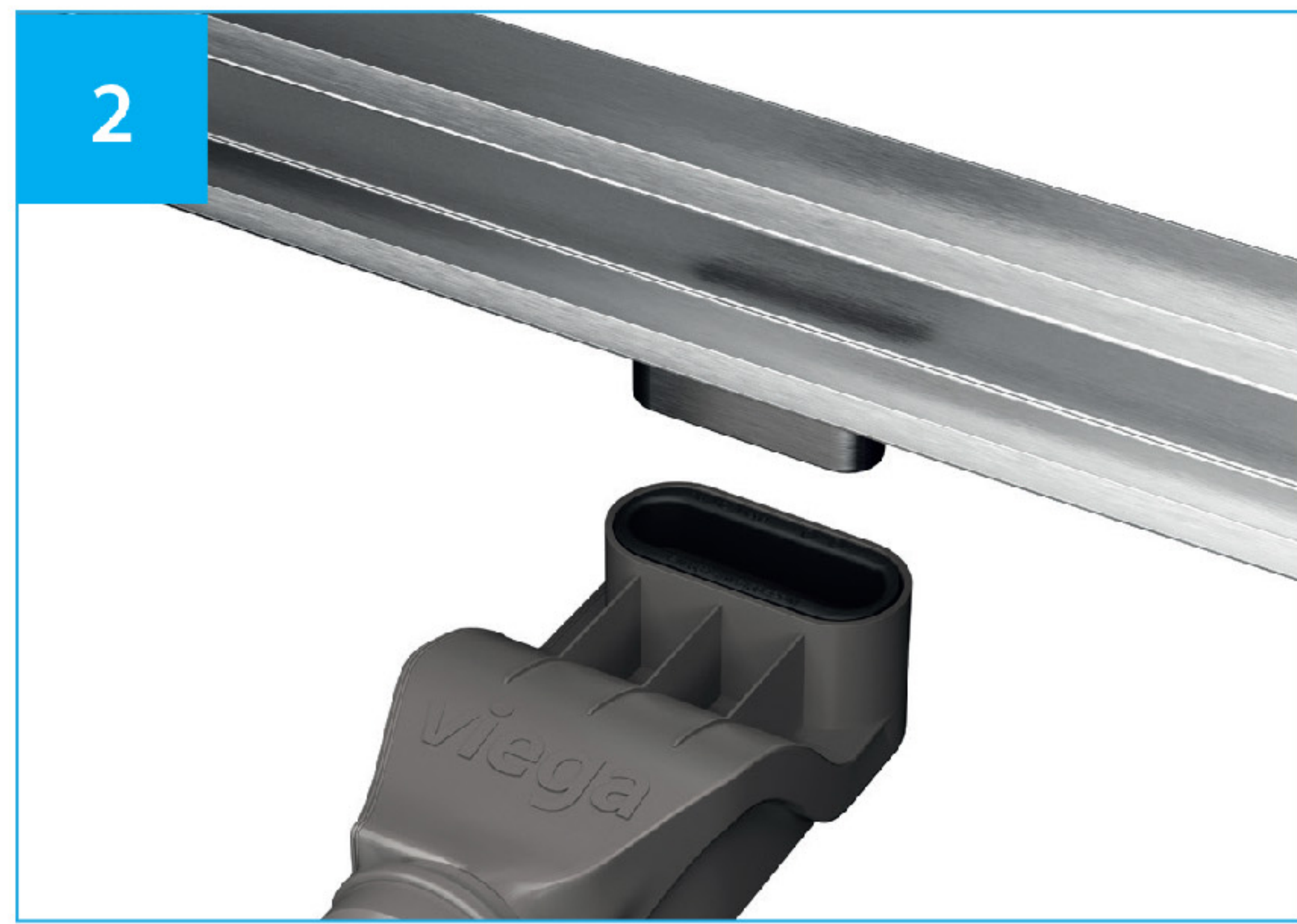

2. Positionieren Sie die Ablaufgarnitur unter die Öffnung des Duschrinnen Grundkörpers. Jetzt verbinden Sie die beiden Teile, indem Sie den Grundkörper mittels des Abgangs in die Ablaufgarnitur stecken.

Position the waste trap beneath the linear drain opening. Now, connect the body and the waste trap by pushing the opening of the drain into the waste.

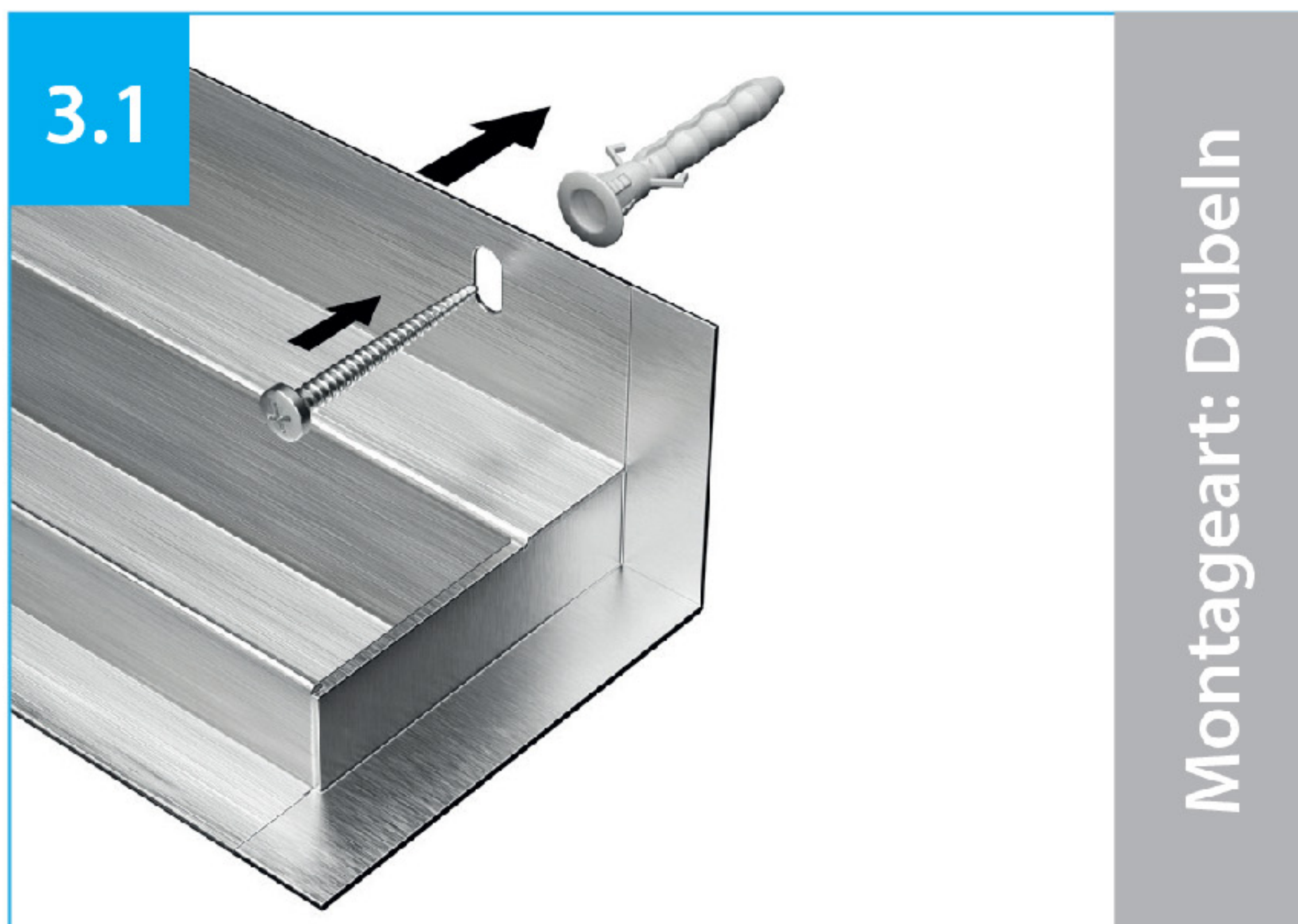

- 3.1 Sie können die Duschrinnen jetzt positionieren, indem Sie den Grundkörper an der gewünschten Position mithilfe der enthaltenen Dübel an der Wand befestigen.

You can now position your shower drain by plugging it to the wall with the included pegs.

Montageart: Dübeln



- 3.2. Zeichnen Sie die hierfür vorgesehenen Löcher im Grundkörper an der Wand an und bohren die Montagelöcher. Richten Sie den Grundkörper mithilfe einer Wasserwaage vorher aus.

Mark the mounting holes of the shower drain on the wall and align the setup with a spirit level

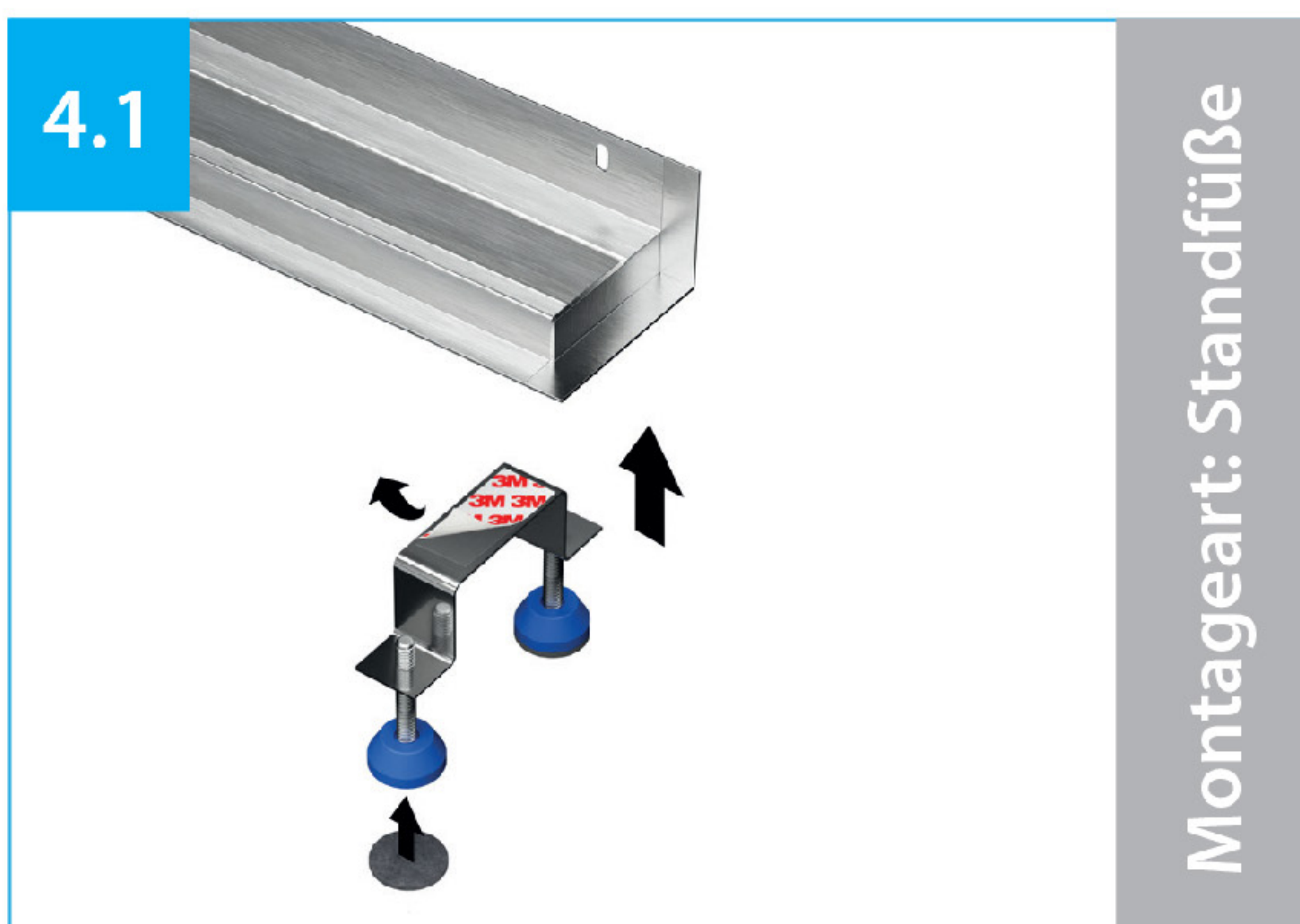

3. Entfernen Sie die Schutzfolie vom Klebeband der mitgelieferten Standfüße und kleben Sie diese unter den Grundkörper.

Finally, place the hair trap into the waste. The body of the linear drain is now attached to the drain waste.

Montageart: Standfüße

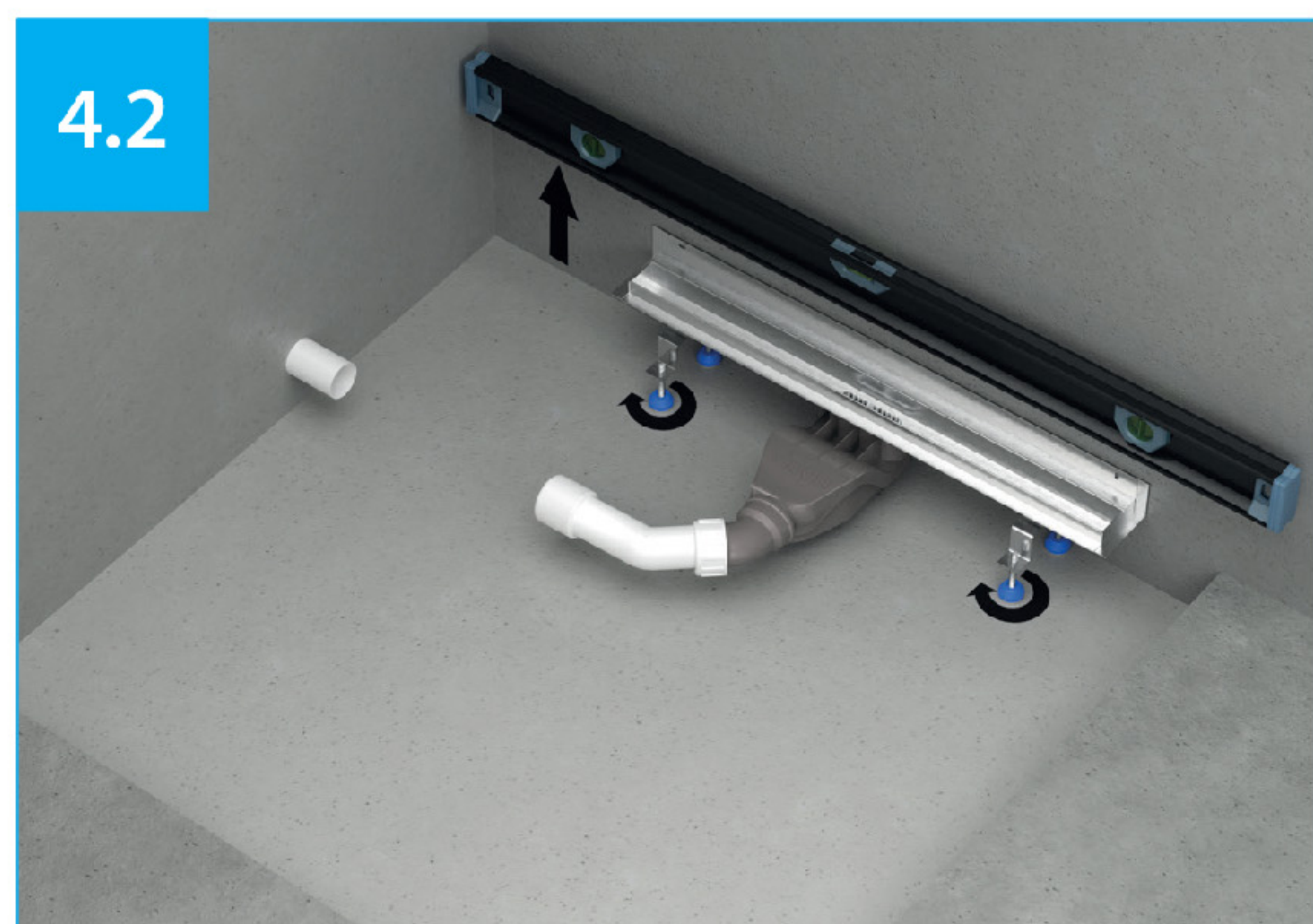

4. Richten Sie jetzt die Duschrinne mithilfe einer Wasserwaage und den höhenverstellbaren Füßen aus.

Align the shower drain with the help of a spirit level and the height adjustable feet.

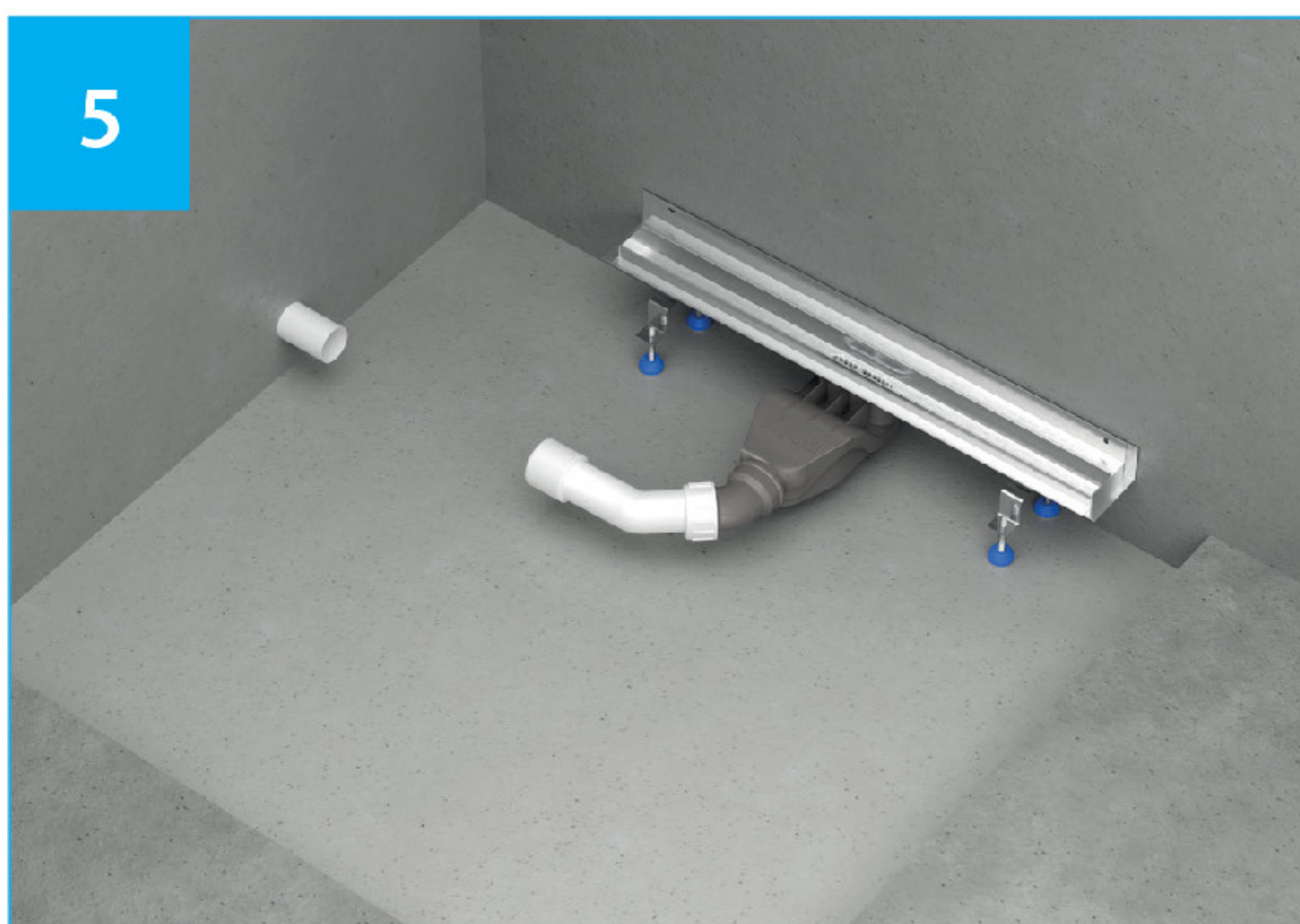

5. Die Duschrinne ist nun vormontiert und ausgerichtet und kann nun an den Kanal angeschlossen werden.

The shower drain is now pre-assembled and ready to be connected to the drainage.

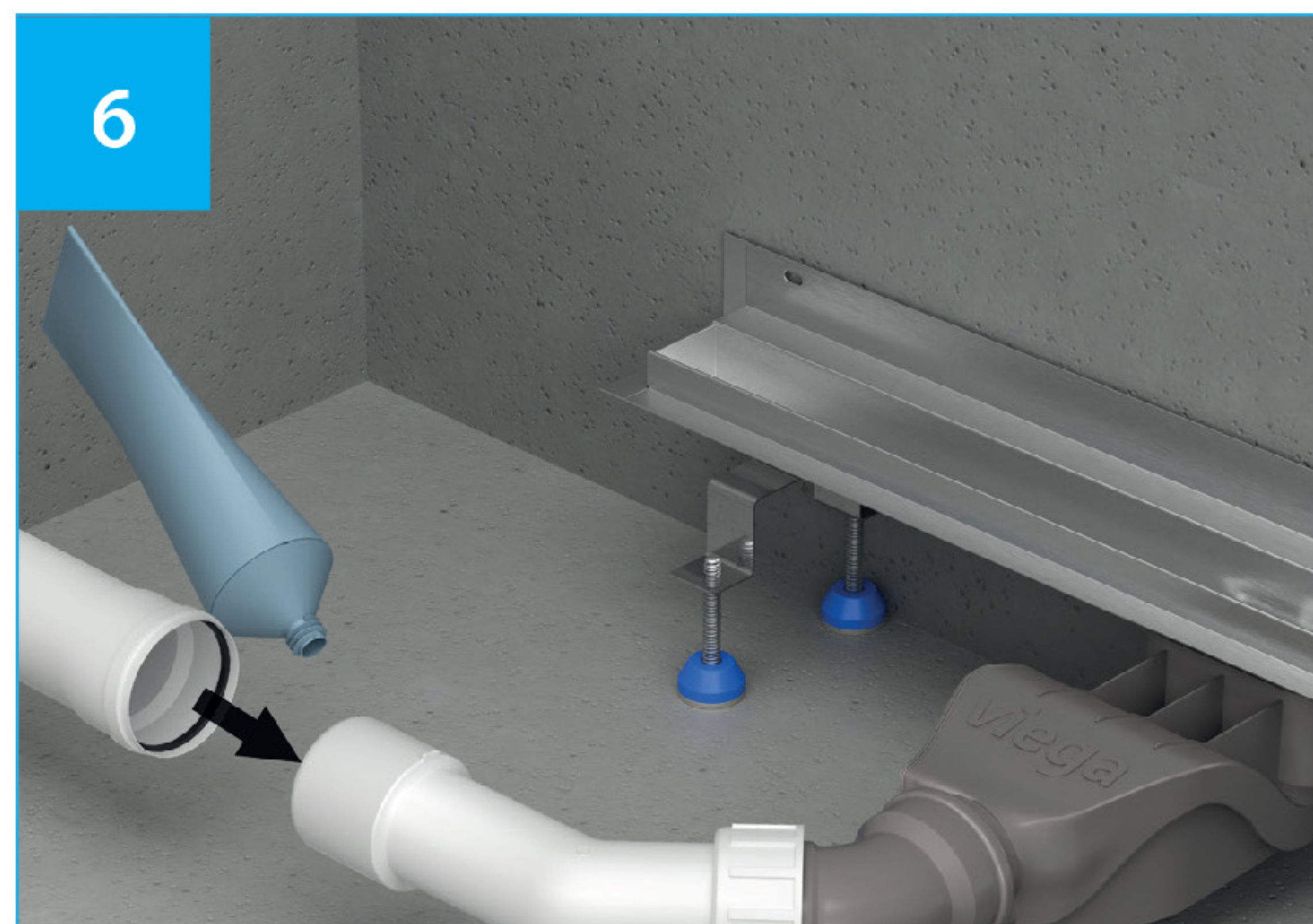

6. Verbinden Sie die Ablaufgarnitur mit dem Abwasseranschluss. Hierzu verwenden Sie ein Gleitmittel.

Connect your waste trap to your drain. Grease the connection. Tighten the screws.



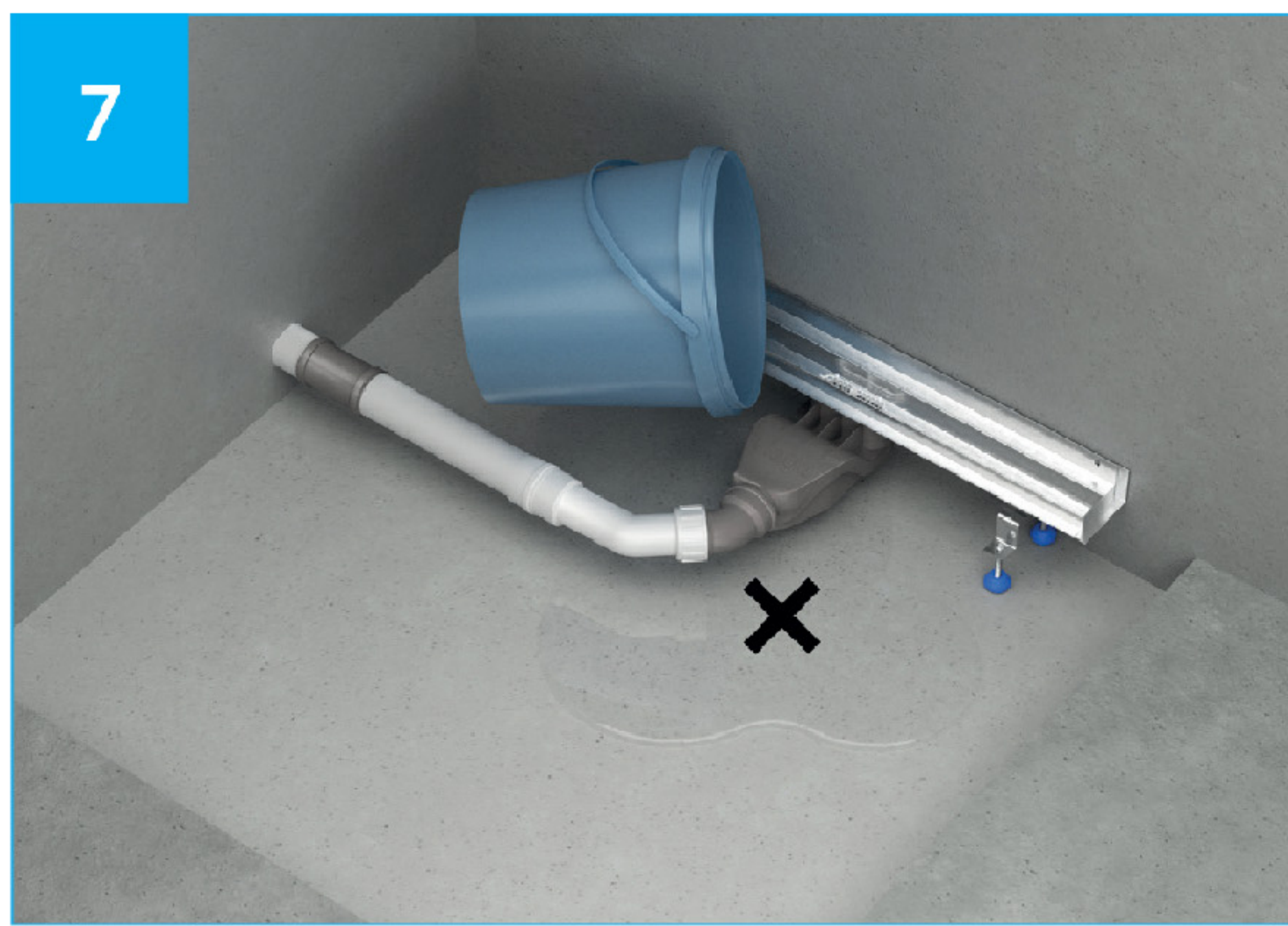

**7. Testen Sie den Duschrinnenaufbau auf Dichtigkeit. Lassen Sie mindestens 10L Wasser durch das System fließen. Es darf kein Wasser unterhalb der Duschrinne austreten!**

*Test your shower drain for tightness. Fill the system with about at least 10 litres of water. No water must escape below your shower drain!*

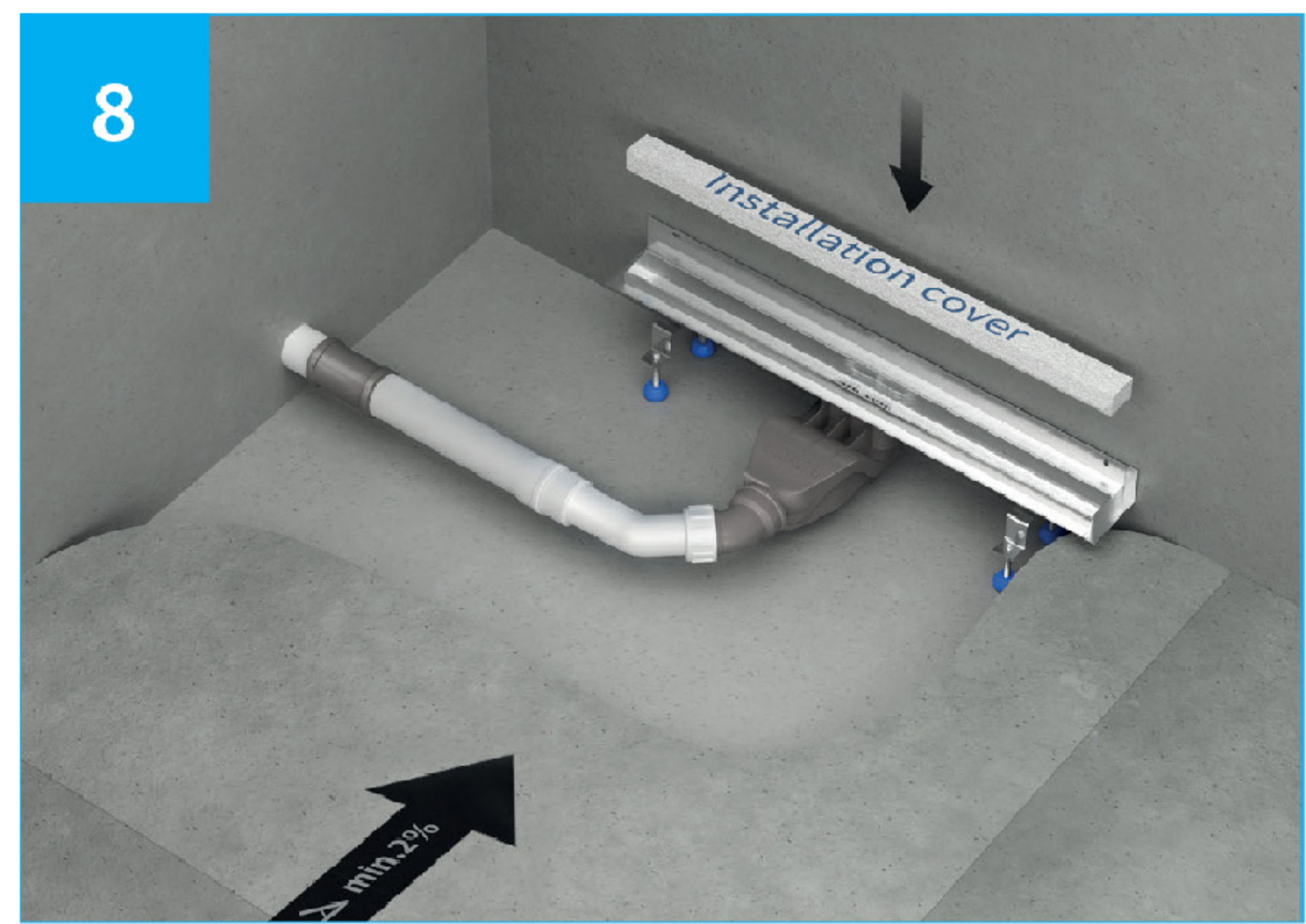

**8. Setzen Sie die mitgelieferte Montage Abdeckung in die Duschrinne ein. Verfüllen Sie den Duschbereich mit Estrich. Richten Sie jetzt die Duschrinne final mit der Wasserwaage aus.**

*Place the installation cover from the box content into your shower drain. Fill the shower area with screed. Now, do final adjustments to your shower drain levels as long as the screed is wet.*

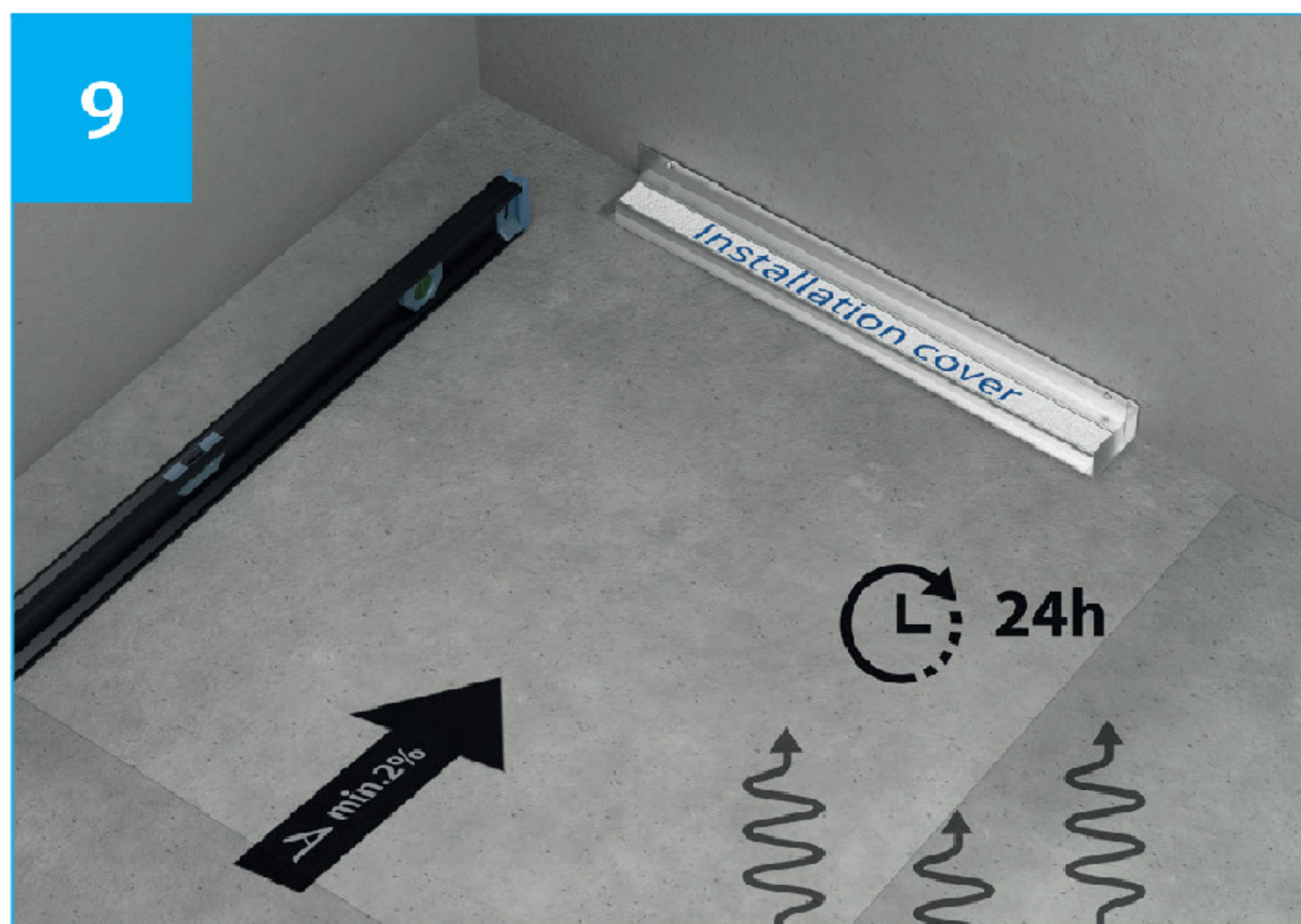

**9. Arbeiten Sie ein 2%iges Gefälle in den Estrich in Richtung Duschrinne ein. Lassen Sie den Estrich 24h trocknen.**

*Incorporate a min. 2% slope into the screed in direction of the shower drain. Let dry for 24h.*

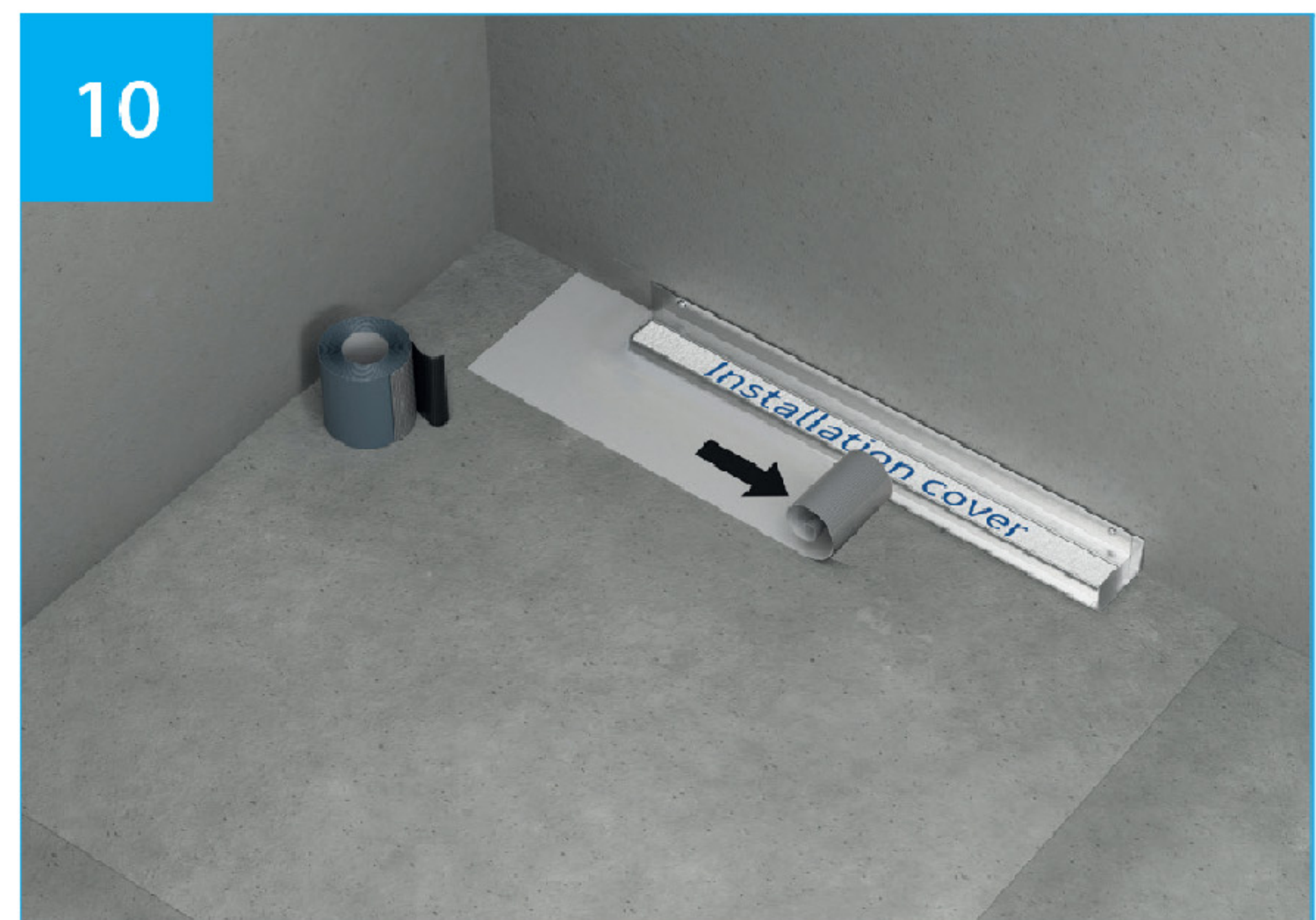

**10. Befestigen Sie, wie in der Abbildung, die selbstklebende Dichtmanchette.**

*Attach the self-adhesive sealing sleeve.*

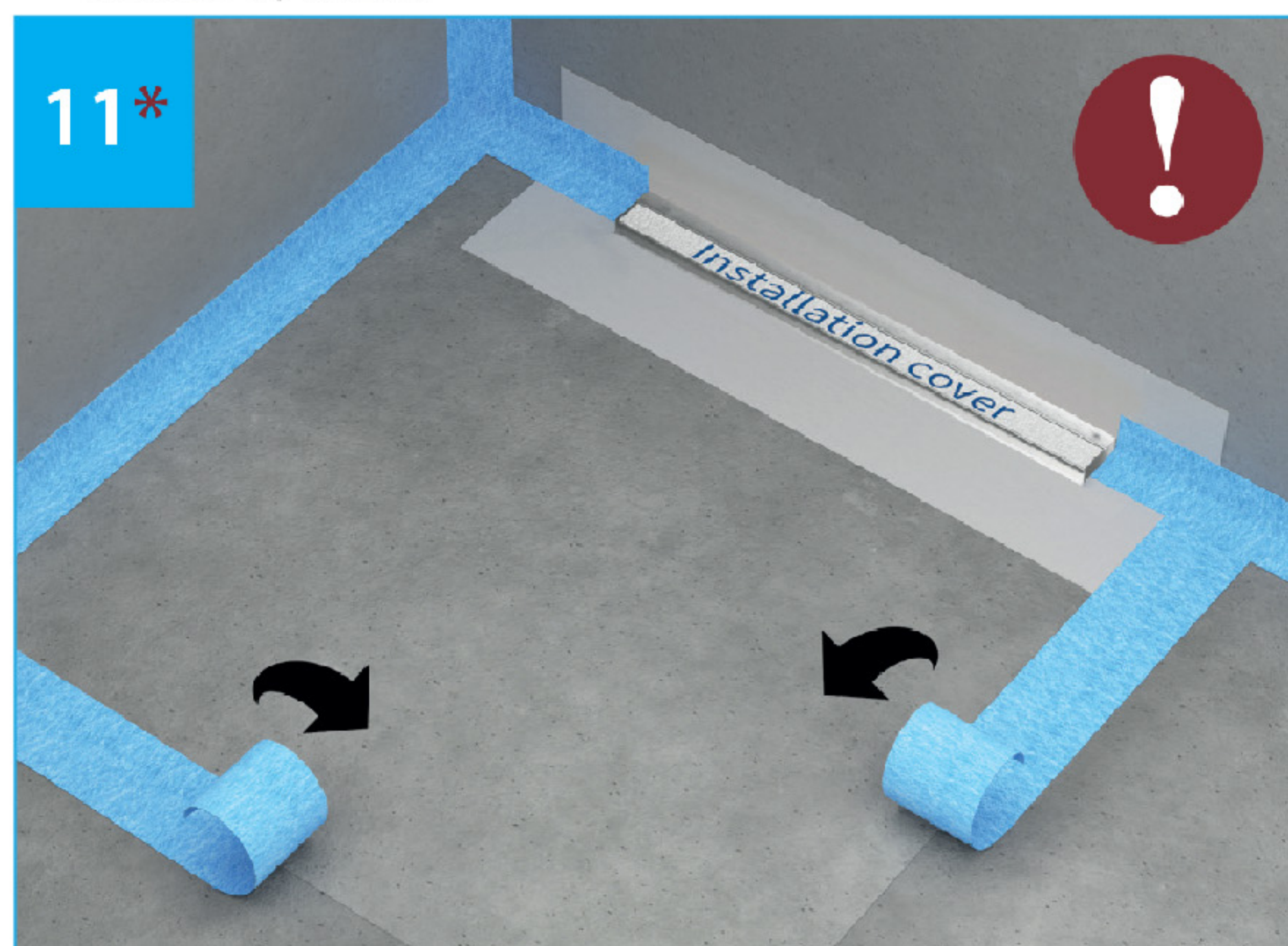

**11. Dichtband (A) + Inneneckenmanchetten (B) passend für alle Übergänge von bestehendem zu neuem Estrich zuschneiden.**

*Cut Sealing Tape (A) + sealing corners (B) to fit all transitions from existing to new screed.*

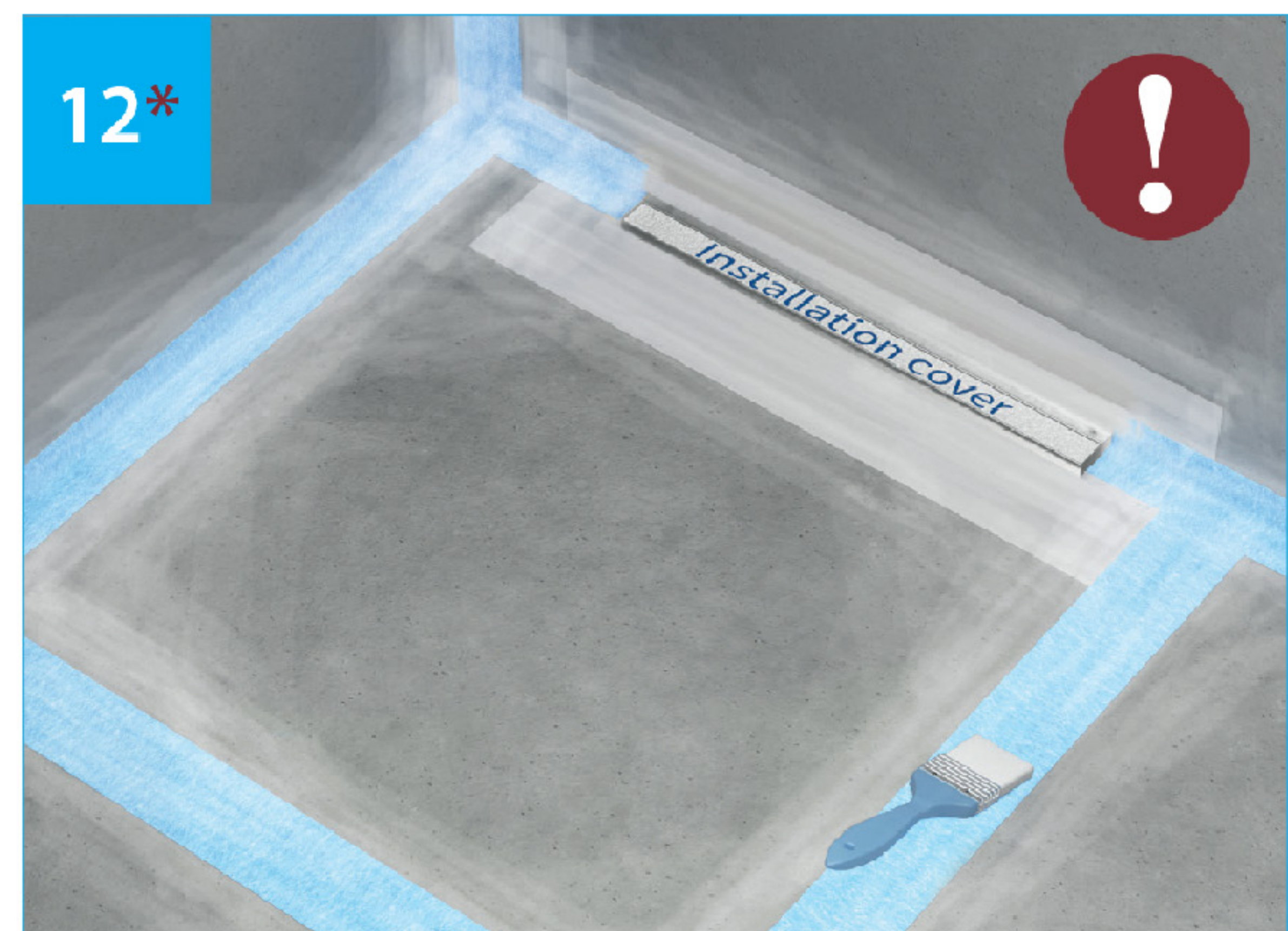

**12. Gesamten Duschbereich mit Tiefengrund streichen (24h trocknen) / A+B mit Flüssigfolie verkleben (1. Schicht, 4h) / danach weitere Schicht Flüssigfolie auftragen.**

*Stroke whole shower area with primer (let dry for 24h) / Adhere A+B with liquid foil + whole shower area (4h let dry) / Apply 2nd coat of liquid foil.*

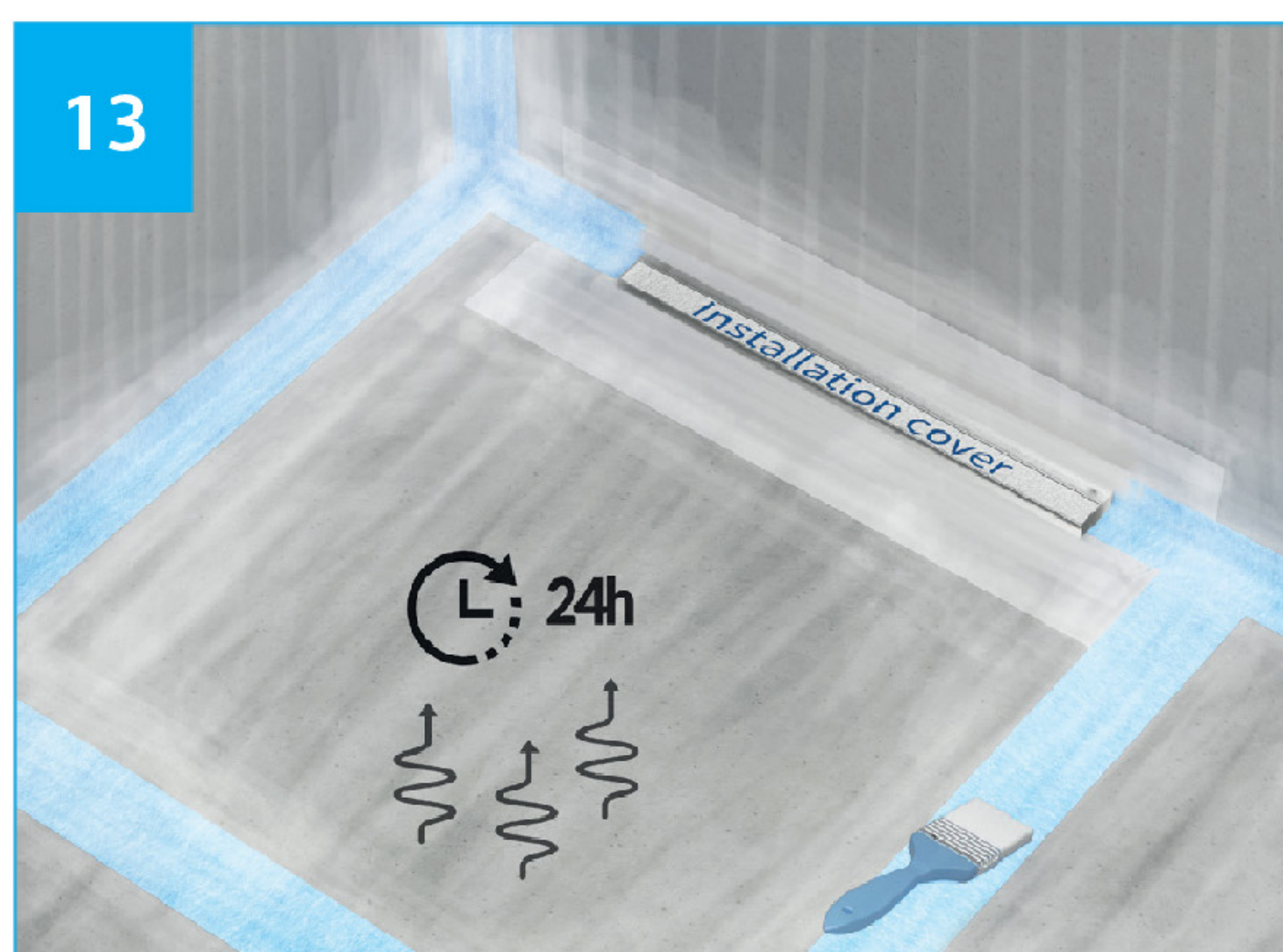

**13. Lassen Sie die zweite Schicht Flüssigfolie 24 Stunden trocknen.**

*Let the 2nd coat of liquid foil dry for 24h.*

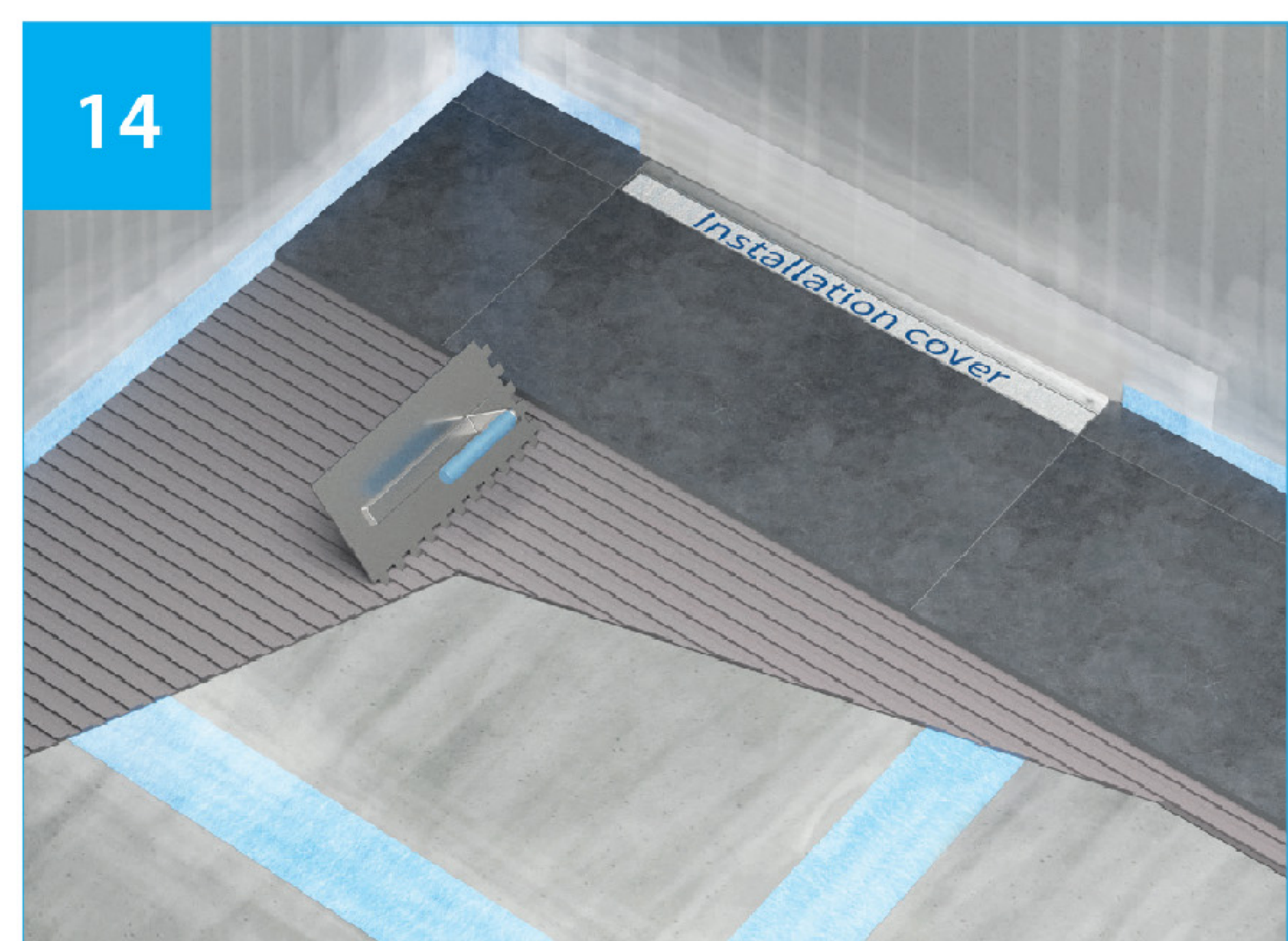

**14. Verfliesen und versiegeln Sie den Duschbereich fachmännisch.**

*Now tile and seal your shower space professionally.*



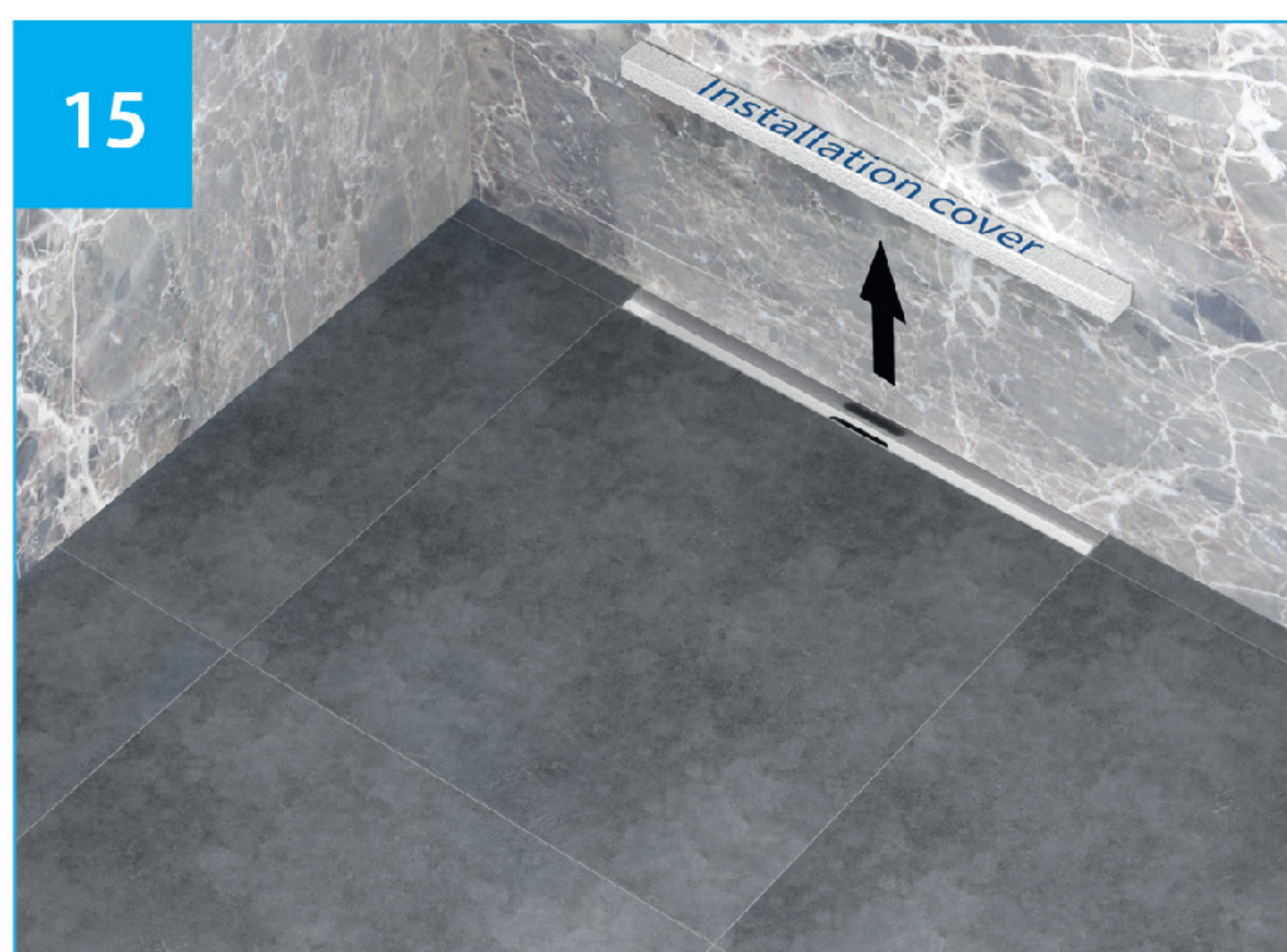

**15.** Wenn alles fertig und sauber gemacht wurde, kann die Montageblende entfernt werden.  
After finishing everything and cleaning up, the installation cover can be removed.



**16.** Abschließend, setzen Sie die Duschrinnen-Abdeckung in den Grundkörper der Duschrinne ein.  
Finally, place the cover into the shower drain.



\* **Die Schritte 11 und 12 dieser Anleitung benötigen weiteres Zubehör, das nicht im Lieferumfang der Duschrinne enthalten ist. Entsprechende Schritte in der Montageanleitung setzen die Verwendung einer Flüssigfolie inkl. Dichtbands voraus.**  
Steps 11 and 12 of this guide require additional accessories that are not included with the shower drain. The corresponding steps in the installation guide assume the use of a liquid waterproofing membrane, including sealing tape.

#### EN Care Instructions:

- Removing hair and dirt: Regularly remove hair and other debris from the drainage area to avoid blockages.
- Check the water level: Ensure that the odor trap (siphon) is always sufficiently filled with water to prevent unpleasant odors.
- During assembly and finishing work: Protect the visible steel surface from dirt or damage (use a styrofoam cover).
- To avoid surface scratches: Avoid contact with sharp or abrasive objects (e.g., shoes, jewelry, toys, etc.) during use.
- After showering: Rinse the surface of the shower drain and then wipe it with a damp cloth.
- Sanitary products, with daily use, should undergo occasional full-surface cleaning at least once a week, following the care instructions in this manual.
- Use of chemicals: Only mild chemicals should be used that do not contain strong acids (such as hydrochloric acid or acetic acid), alkalis, solvents, or chlorine compounds (including chlorine bleach).
- Avoid cleaning tools made of steel wool or other abrasive materials that can cause scratches.

#### FR Conseils d'entretien :

- Éliminer les cheveux et la saleté : Enlevez régulièrement les cheveux et autres résidus dans la zone de drainage pour éviter les obstructions.
- Vérifier le niveau d'eau : Assurez-vous que le piège à odeurs (siphon) est toujours suffisamment rempli d'eau pour éviter les mauvaises odeurs.
- Lors du montage et des travaux de finition : Protégez la surface en acier visible contre les salissures ou dommages (utilisez un cache en polystyrène).
- Pour éviter les rayures sur la surface : Évitez le contact avec des objets tranchants ou abrasifs (par exemple, des chaussures, des bijoux, des jouets, etc.) pendant l'utilisation.
- Après la douche : Rincez la surface du drain de douche et essuyez-la ensuite avec un chiffon humide. Les produits sanitaires doivent être nettoyés en profondeur au moins une fois par semaine, en suivant les instructions d'entretien dans ce manuel.
- Produits chimiques : Utilisez uniquement des produits chimiques doux qui ne contiennent pas d'acides forts (comme l'acide chlorhydrique ou l'acide acétique), d'alcalins, de solvants ou de composés chlorés (y compris les produits de blanchiment au chlore).
- Évitez les outils de nettoyage en laine d'acier ou d'autres matériaux abrasifs qui peuvent provoquer des rayures.

#### IT Istruzioni per la cura:

- Rimuovere capelli e sporco: Rimuovere regolarmente capelli e altre impurità dall'area di drenaggio per evitare ostruzioni.
- Controllare il livello dell'acqua: Assicurarsi che il sifone sia sempre sufficientemente pieno d'acqua per evitare cattivi odori.
- Durante il montaggio e i lavori di finitura: Proteggere la superficie in acciaio visibile da eventuali sporco o danni (utilizzare una copertura in polistirolo).
- Per evitare graffi sulla superficie: Evitare il contatto con oggetti appuntiti o abrasivi (ad esempio, scarpe, gioielli, giocattoli, ecc.) durante l'uso.
- Dopo la doccia: Risciacquare la superficie della grondaia e poi asciugarla con un panno umido. I prodotti sanitari devono essere puliti a fondo almeno una volta a settimana, seguendo le istruzioni di cura fornite in questo manuale.
- Prodotti chimici: Utilizzare solo prodotti chimici delicati che non contengano acidi forti (come acido cloridrico o acido acetico), alcali, solventi o composti a base di cloro (compresi i candeggianti contenenti cloro).
- Evitare strumenti di pulizia in lana d'acciaio o altri materiali abrasivi che potrebbero causare graffi.

#### NL Onderhoudsinstructies:

- Verwijderen van haren en vuil: Verwijder regelmatig haren en andere verontreinigingen uit het afvoergebied om verstoppingen te voorkomen.
- Waterstand controleren: Zorg ervoor dat de geurafluiser (sifon) altijd voldoende met water is gevuld om geurhinder te voorkomen.
- Tijdens montage en afwerkingswerkzaamheden: Bescherm het zichtbare stalen oppervlak tegen vervuiling of beschadigingen (gebruik een polystyreenafdekking).
- Om krassen op het oppervlak te vermijden: Vermijd contact met scherpe of schurende voorwerpen (bijvoorbeeld schoenen, sieraden, speelgoed, enz.) tijdens het gebruik.
- Na het douchen: Spoel het oppervlak van de douchegoot af en veeg het vervolgens af met een vochtige doek. Sanitaire producten moeten bij dagelijks gebruik ten minste eenmaal per week een volledige reiniging ondergaan, volgens de onderhoudsinstructies in deze handleiding.
- Gebruik van chemicaliën: Gebruik alleen milde chemicaliën die geen sterke zuren (zoals zoutzuur of azijnzuur), basen, oplosmiddelen of chloorverbindingen (inclusief bleekmiddelen met chloor) bevatten.
- Vermijd schoonmaakgereedschap van staalwol of andere schurende materialen die krassen kunnen veroorzaken.

#### DE Pflegehinweise:

- Entfernen von Haaren und Schmutz: Entfernen Sie regelmäßig Haare und andere Ablagerungen aus dem Ablaufbereich, um Verstopfungen zu vermeiden.
- Wasserstand prüfen: Achten Sie darauf, dass der Geruchsverschluss (Siphon) immer ausreichend mit Wasser gefüllt ist, um Geruchsbelästigungen zu vermeiden.
- bei Montage und Nachbearbeitungsarbeiten ist die sichtbare Stahlfläche vor möglichen Verschmutzungen oder Beschädigungen zu schützen (Styroporblende benutzen).
- um Oberflächenkratzer zu vermeiden - vermeiden Sie während des Gebrauchs mit scharfen/scheuernden Gegenständen (z. B. Schuhe, Schmuck, Spielzeug usw.),
- Spülen Sie nach dem Duschen die Oberfläche der Duschrinne ab und wischen Sie sie anschließend mit einem feuchten Tuch ab. Sanitärprodukte sollten bei täglichem Gebrauch unter Beachtung der Pflegehinweise in dieser Anleitung mindestens einmal wöchentlich einer gelegentlichen, vollflächigen Reinigung unterzogen werden.
- Es dürfen milde Chemikalien verwendet werden, die keine starken Säuren (wie Salzsäure oder Essigsäure), Laugen, Lösungsmittel und Chlorverbindungen (Chlorbleichmittel enthalten) enthalten.
- Vermeiden Sie Reinigungswerkzeuge aus Stahlwolle oder anderen scheuernden Materialien, die Kratzer verursachen können.

#### PL Wskazówki dot. pielęgnacji:

- Usuwanie włosów i brudu: Regularnie usuwaj włosy i inne zanieczyszczenia z obszaru odpływu, aby uniknąć zatykania.
- Sprawdzanie poziomu wody: Upewnij się, że syfon (zawór odpływowy) jest zawsze wystarczająco napełniony wodą, aby zapobiec nieprzyjemnym zapachom.
- Podczas montażu i prac wykończeniowych: Chronić widoczną powierzchnię stali przed zabrudzeniami i uszkodzeniami (używać osłony z polistyrenu).
- Aby uniknąć zarysowań powierzchni: Unikaj kontaktu z ostrymi lub szorstkimi przedmiotami (np. buty, biżuteria, zabawki itp.).
- Po użyciu prysznica: Spłucz powierzchnię odpływu wodą, a następnie przetrzyj ją wilgotną ściereczką. Produkty sanitarne, przy codziennym użytkowaniu, powinny być co najmniej raz w tygodniu poddane pełnemu czyszczeniu, zgodnie z zaleceniami pielęgnacyjnymi w tej instrukcji.
- Zalecane środki chemiczne: Należy stosować łagodne środki czyszczące, które nie zawierają silnych kwasów (takich jak kwas solny czy octowy), zasad, rozpuszczalników oraz związków chloru (np. wybielaczy zawierających chlor).
- Unikaj narzędzi czyszczących z drutu stalowego lub innych materiałów ścierających, które mogą powodować zarysowania.

#### ES Instrucciones de cuidado:

- Eliminar cabello y suciedad: Retire regularmente el cabello y otros residuos del área de drenaje para evitar obstrucciones.
- Comprobar el nivel de agua: Asegúrese de que el sello contra olores (sifón) esté siempre suficientemente lleno de agua para evitar malos olores.
- Durante el montaje y los trabajos de acabado: Proteja la superficie de acero visible de posibles suciedades o daños (utilice una cubierta de poliestireno).
- Para evitar rayaduras en la superficie: Evite el contacto con objetos afilados o abrasivos (por ejemplo, zapatos, joyas, juguetes, etc.) durante el uso.
- Después de la ducha: Enjuague la superficie del desagüe de la ducha y luego límpiela con un paño húmedo. Los productos sanitarios deben someterse a una limpieza ocasional completa al menos una vez a la semana, siguiendo las instrucciones de cuidado en este manual.
- Uso de productos químicos: Utilice solo productos químicos suaves que no contengan ácidos fuertes (como ácido clorhídrico o ácido acético), álcalis, disolventes o compuestos clorados (incluyendo blanqueadores con cloro).
- Evite el uso de herramientas de limpieza hechas de lana de acero u otros materiales abrasivos que puedan causar rayaduras.

#### SV Skötselavvisningar:

- Borttagning av hår och smuts: Ta regelbundet bort hår och andra avlagringar från avloppsområdet för att undvika blockeringar.
- Kontrollera vattennivå: Se till att vattenlåset (sifon) alltid är tillräckligt fyllt med vatten för att undvika luktproblem.
- Skydd vid montering och efterbearbetning: Skydda den synliga stålytan från eventuella smuts- eller skador (använd polystyrenförpackning).
- För att undvika ytscrubbor: Undvik kontakt med vassa eller slipande föremål (t.ex. skor, smycken, leksaker osv.) under användning.
- Efter dusch, skölj duschrännan och torka av ytan med en fuktig trasa. Sanitetsprodukter bör vid daglig användning, enligt skötselråden i denna manual, rengöras helt åtminstone en gång i veckan.
- Mild kemikalier får användas, men starka syror (som saltsyra eller ättiksyra), lutlösningar, lösningsmedel och klorföreningar (som klorblekmedel) bör undvikas.
- Undvik rengöringsverktyg av stålull eller andra slipande material som kan orsaka repor.



## DUSCHRINNE / SHOWERDRAIN AQUABAD WALL PRO & PREMIUM

Montageanleitung  
Installation instructions

DE

EN

**EN:** Care Instructions Page 4  
**FR:** Conseils d'entretien Page 4  
**IT:** Istruzioni per la cura Pagina 4  
**NL:** Onderhoudsinstructies Pagina 4

**DE:** Pflegehinweise Seite 4  
**PL:** Wskazówki dot. pielęgnacji str 4  
**ES:** Instrucciones de cuidado Página 4  
**SV:** Skötselanvisningar Sida 4

**1** Selbstklebende Dichtmanschette  
Self-adhesive sealing sleeve

**2** Höhenverstellbare Montagefüße  
Height adjustable installation feet

**3** Siebeinsatz (Haarsieb)  
Hair trap

**4** Ablaufgarnitur  
Waste trap

**5** Haken für Blende  
Hook for cover

**6** Montageblende  
Installation cover

**7** Duschrinnen-Grundkörper  
Shower drain base body

**8** Blende/Mulde  
Cover

**9** Dübel & Schrauben  
Pegs & screws

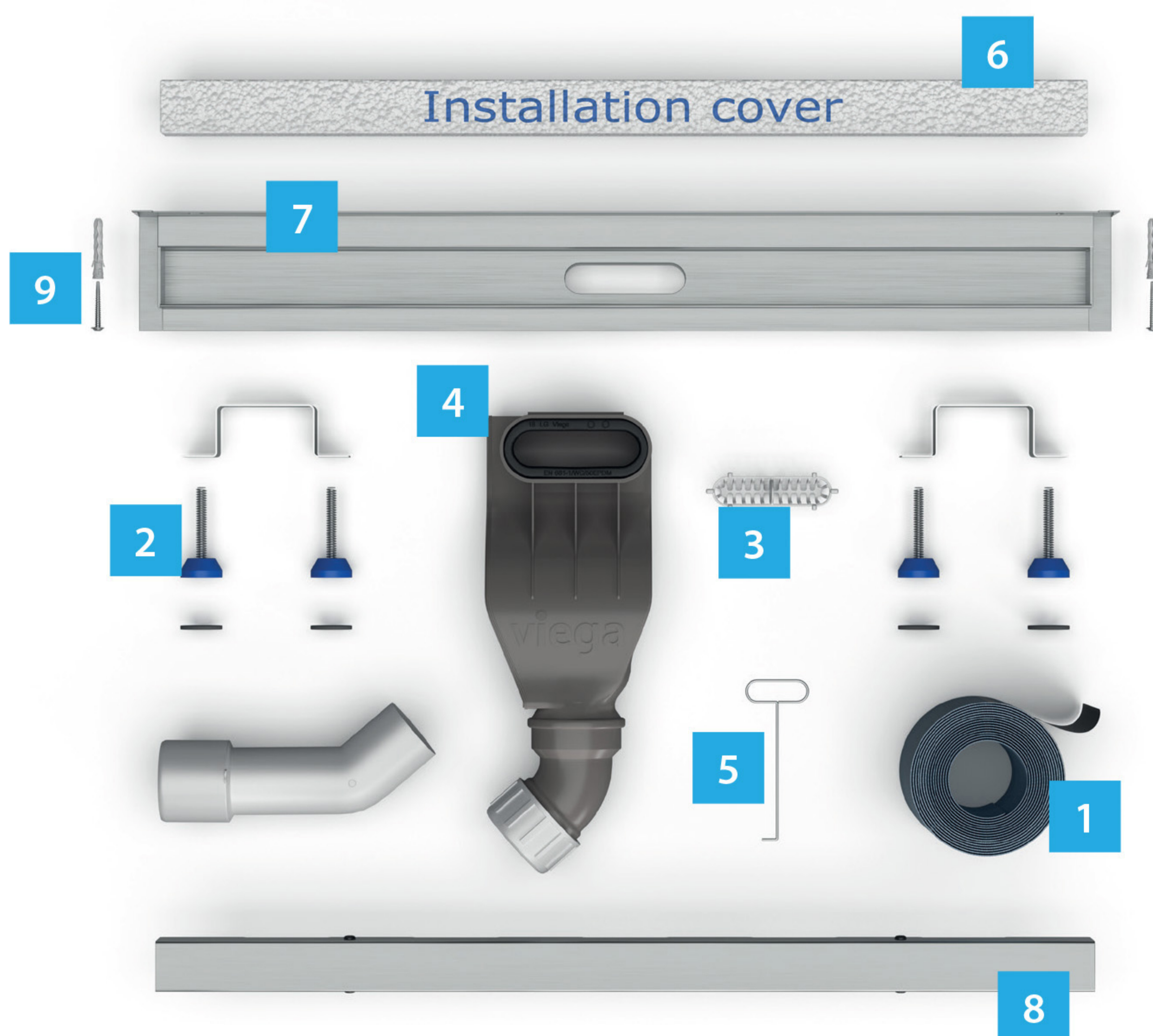

DE

EN

Wir empfehlen alle Schritte der Montage und Abdichtung des Duschbereichs unter Anleitung von oder direkt durch qualifiziertes Fachpersonal durchzuführen zu lassen.

We recommend that all steps concerning the installation and proper sealing of your bathroom are done by or under the supervision of professionals.

**Installationsvideo / Installation instruction video --->>>**

[www.manuals.aquabad.de](http://www.manuals.aquabad.de)

[www.aquabad.de](http://www.aquabad.de)

Aquabad® / Benrader Straße 28 / 47918 Tönisvorst / Deutschland  
Telefon: +49 (0) 2151 971899-0 / [www.aquabad.de](http://www.aquabad.de) / [info@aquabad.de](mailto:info@aquabad.de)







1. Setzen Sie das mitgelieferte Dichtungsgummi in das Ablaufloch der Ablaufgarnitur.

Place the sealing ring onto the waste trap drainage hole.

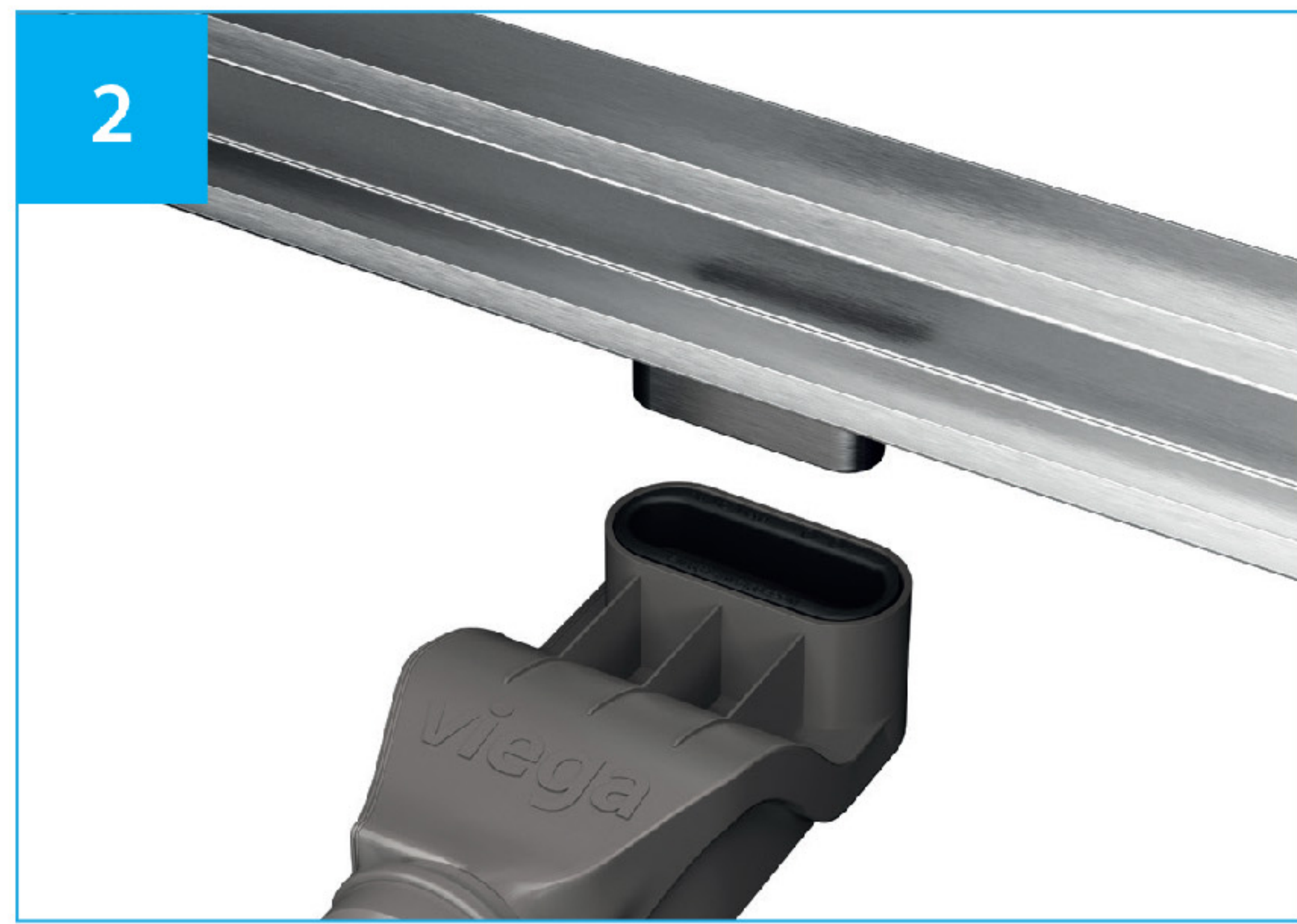

2. Positionieren Sie die Ablaufgarnitur unter die Öffnung des Duschrinnen Grundkörpers. Jetzt verbinden Sie die beiden Teile, indem Sie den Grundkörper mittels des Abgangs in die Ablaufgarnitur stecken.

Position the waste trap beneath the linear drain opening. Now, connect the body and the waste trap by pushing the opening of the drain into the waste.

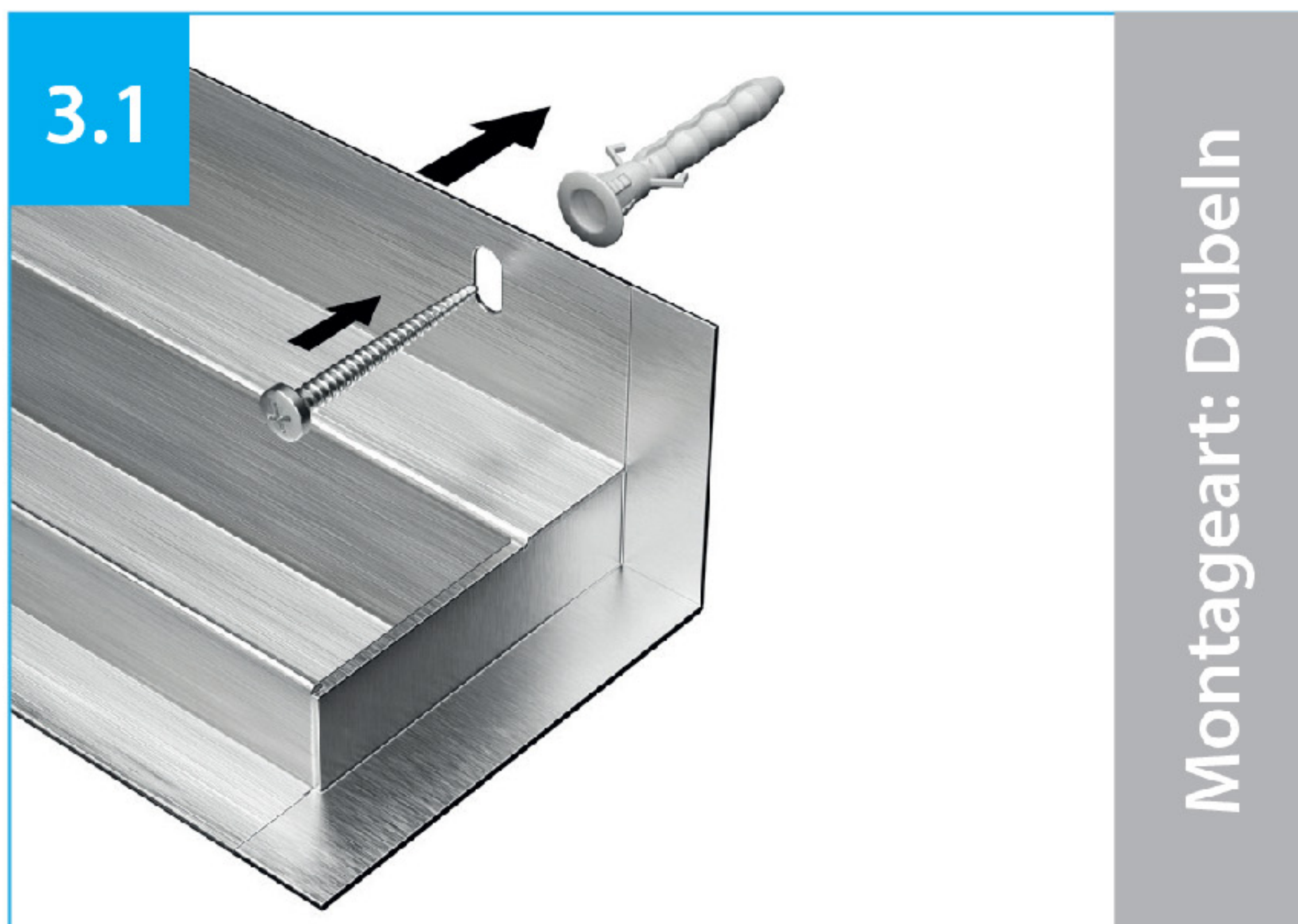

- 3.1 Sie können die Duschrinnen jetzt positionieren, indem Sie den Grundkörper an der gewünschten Position mithilfe der enthaltenen Dübel an der Wand befestigen.

You can now position your shower drain by plugging it to the wall with the included pegs.

Montageart: Dübeln



- 3.2. Zeichnen Sie die hierfür vorgesehenen Löcher im Grundkörper an der Wand an und bohren die Montagelöcher. Richten Sie den Grundkörper mithilfe einer Wasserwaage vorher aus.

Mark the mounting holes of the shower drain on the wall and align the setup with a spirit level

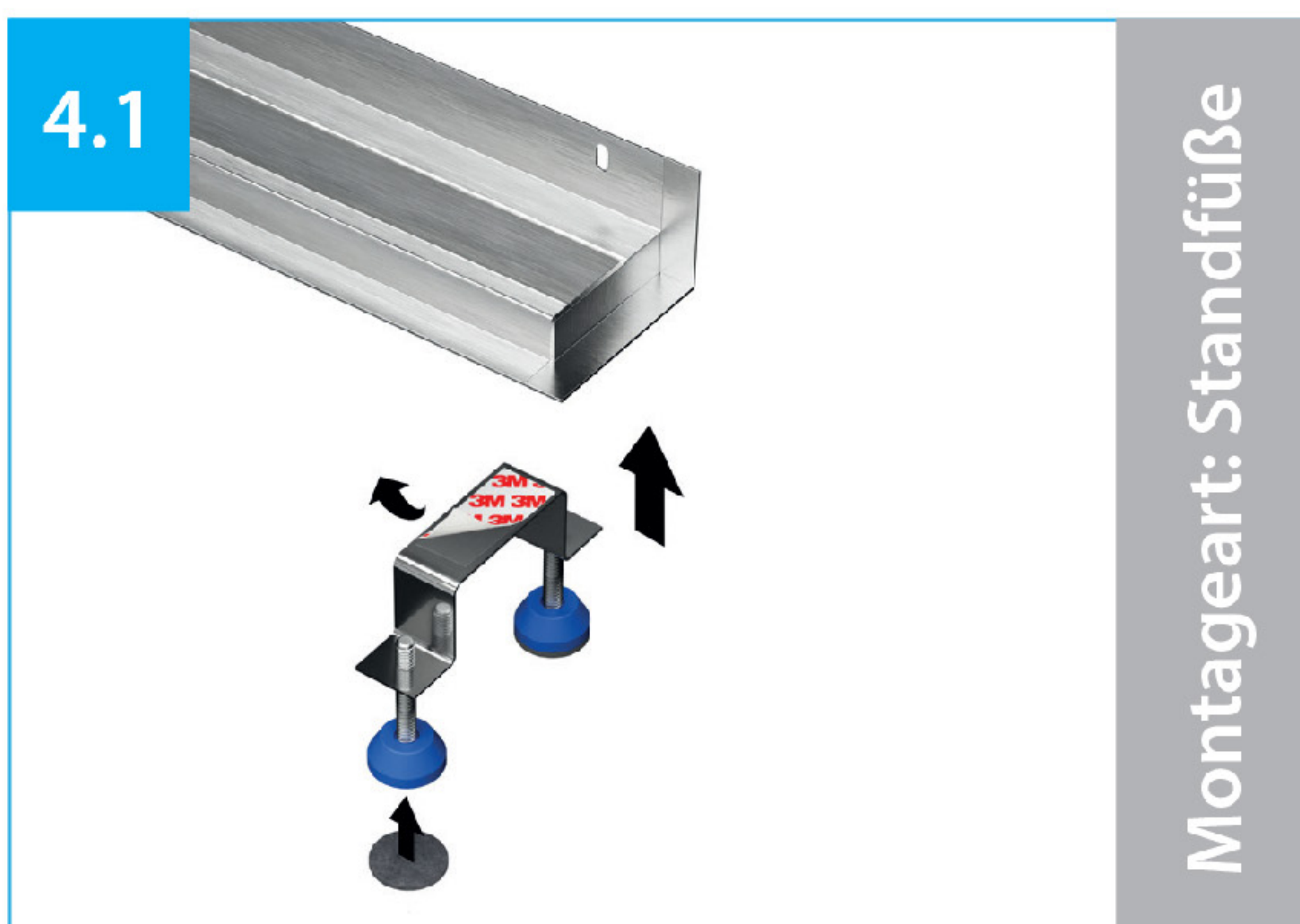

3. Entfernen Sie die Schutzfolie vom Kleband der mitgelieferten Standfüße und kleben Sie diese unter den Grundkörper.

Finally, place the hair trap into the waste. The body of the linear drain is now attached to the drain waste.

Montageart: Standfüße

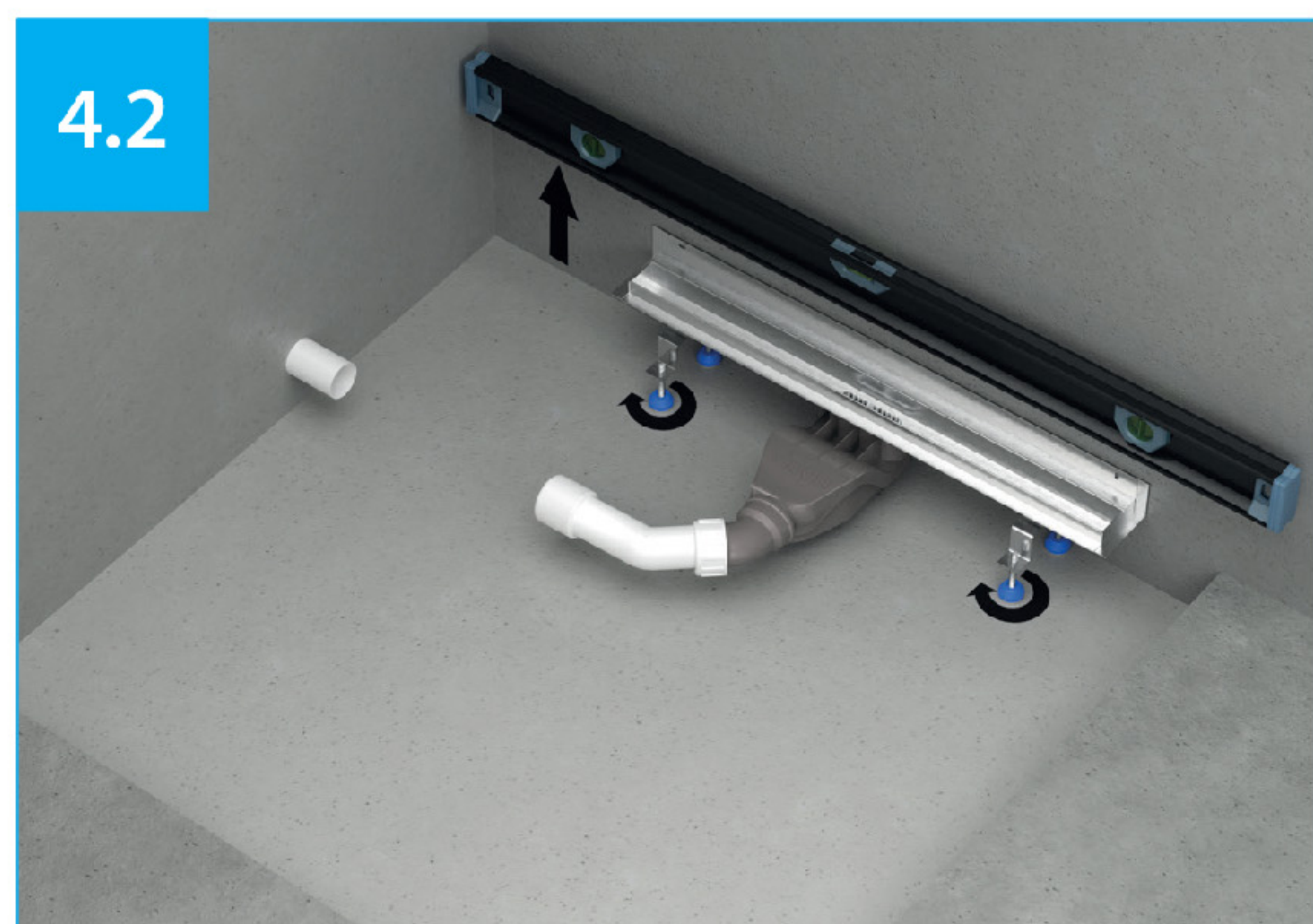

4. Richten Sie jetzt die Duschrinne mithilfe einer Wasserwaage und den höhenverstellbaren Füßen aus.

Align the shower drain with the help of a spirit level and the height adjustable feet.

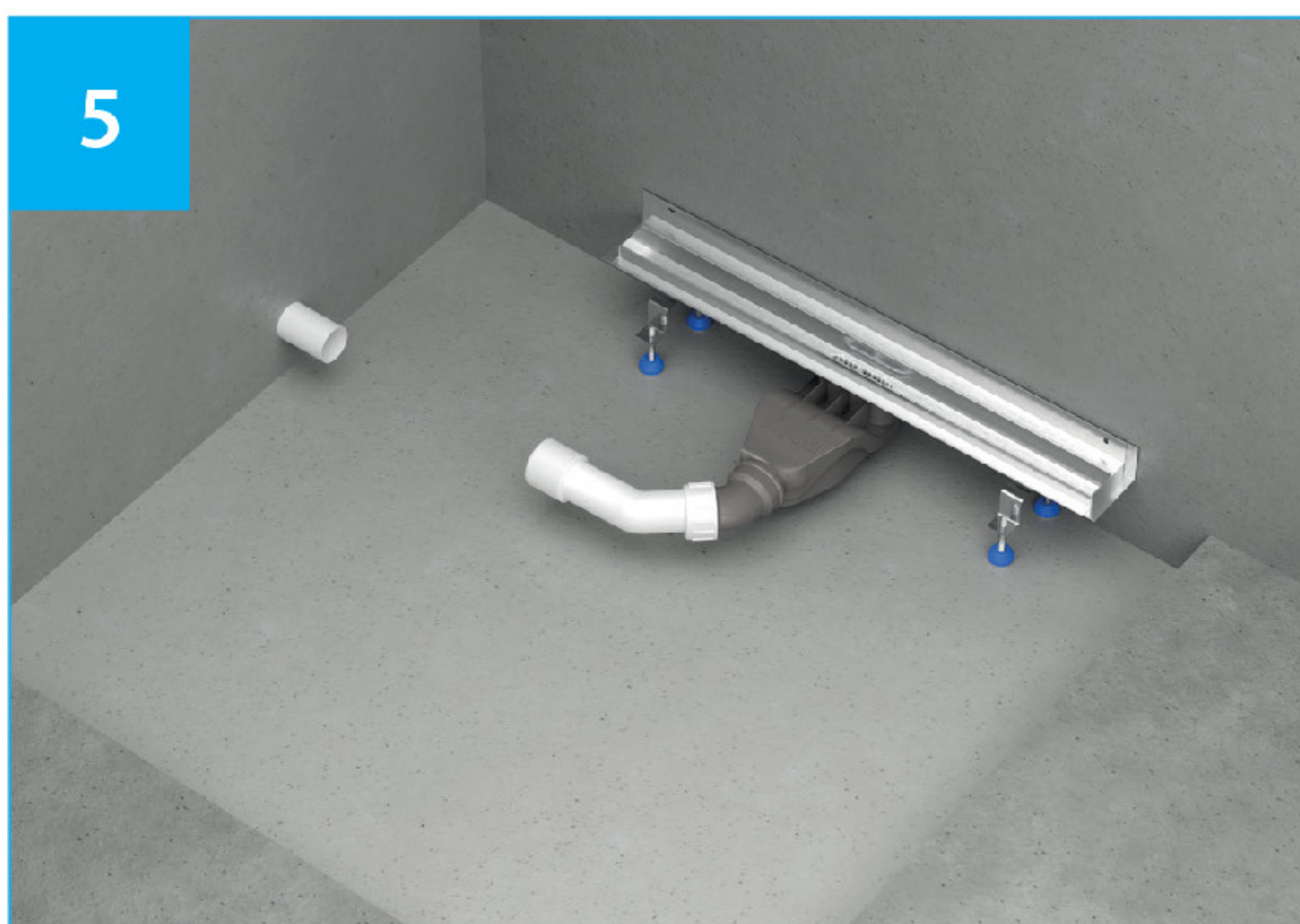

5. Die Duschrinne ist nun vormontiert und ausgerichtet und kann nun an den Kanal angeschlossen werden.

The shower drain is now pre-assembled and ready to be connected to the drainage.

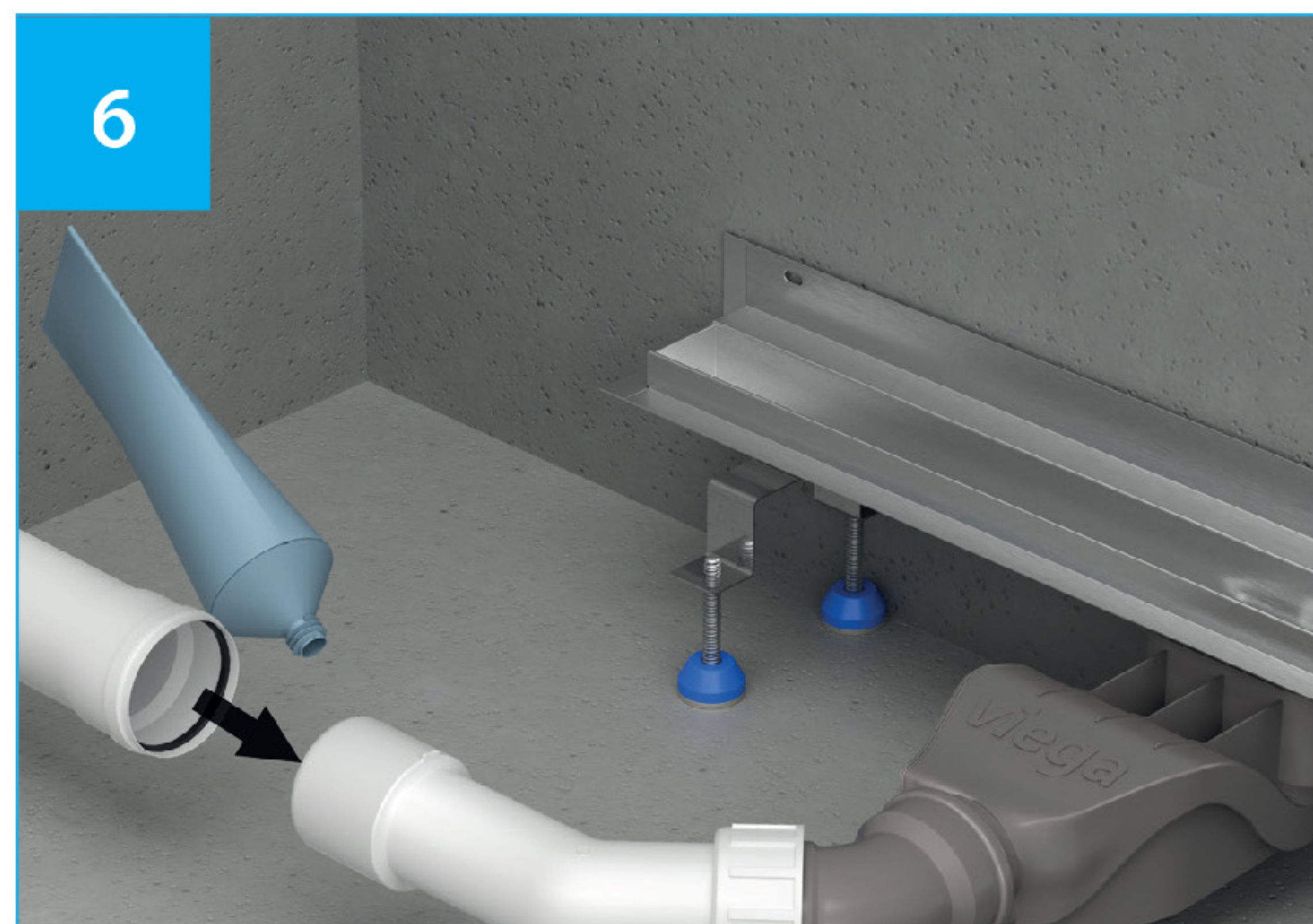

6. Verbinden Sie die Ablaufgarnitur mit dem Abwasseranschluss. Hierzu verwenden Sie ein Gleitmittel.

Connect your waste trap to your drain. Grease the connection. Tighten the screws.



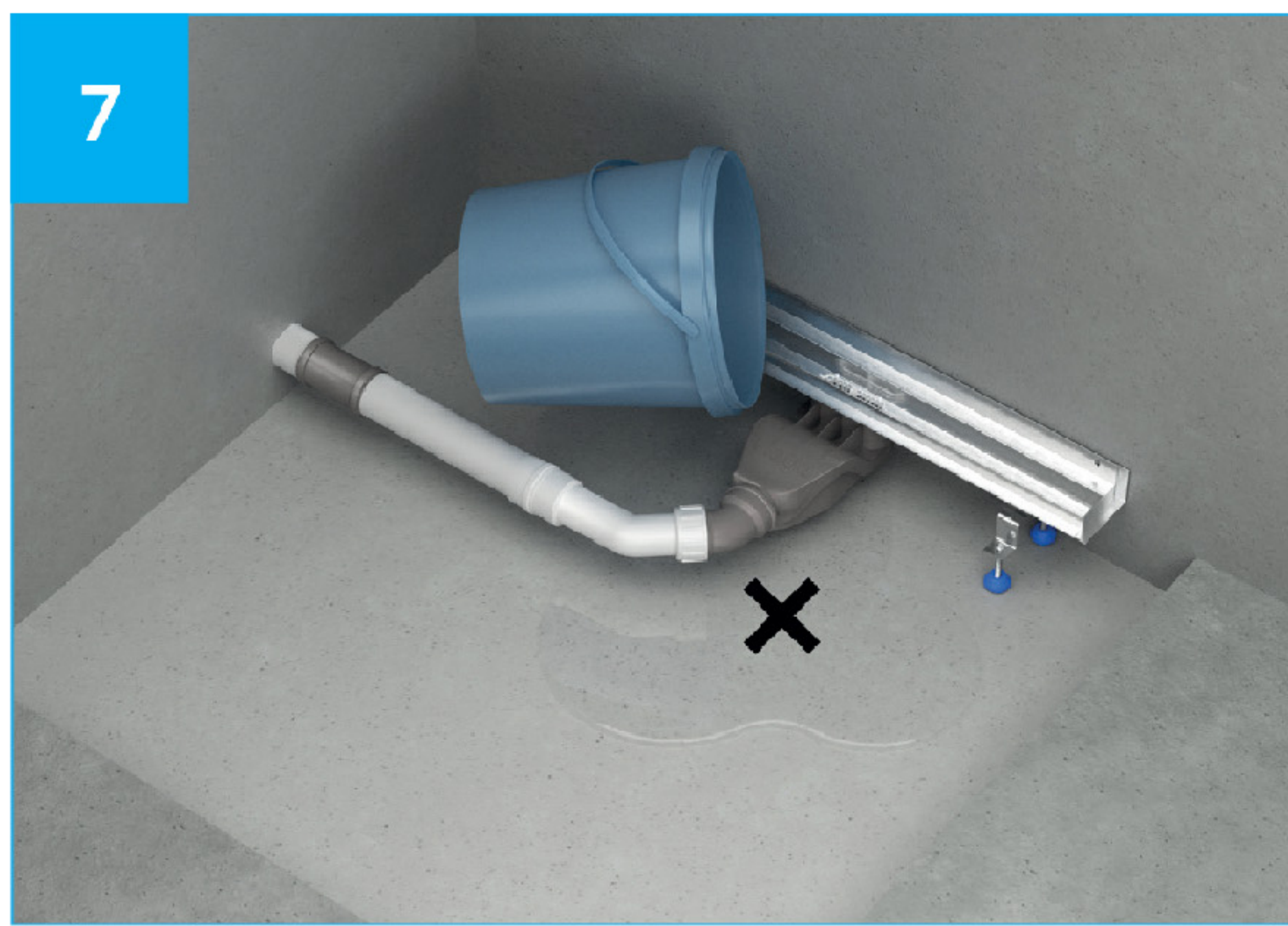

**7. Testen Sie den Duschrinnenaufbau auf Dichtigkeit. Lassen Sie mindestens 10L Wasser durch das System fließen. Es darf kein Wasser unterhalb der Duschrinne austreten!**

*Test your shower drain for tightness. Fill the system with about at least 10 litres of water. No water must escape below your shower drain!*

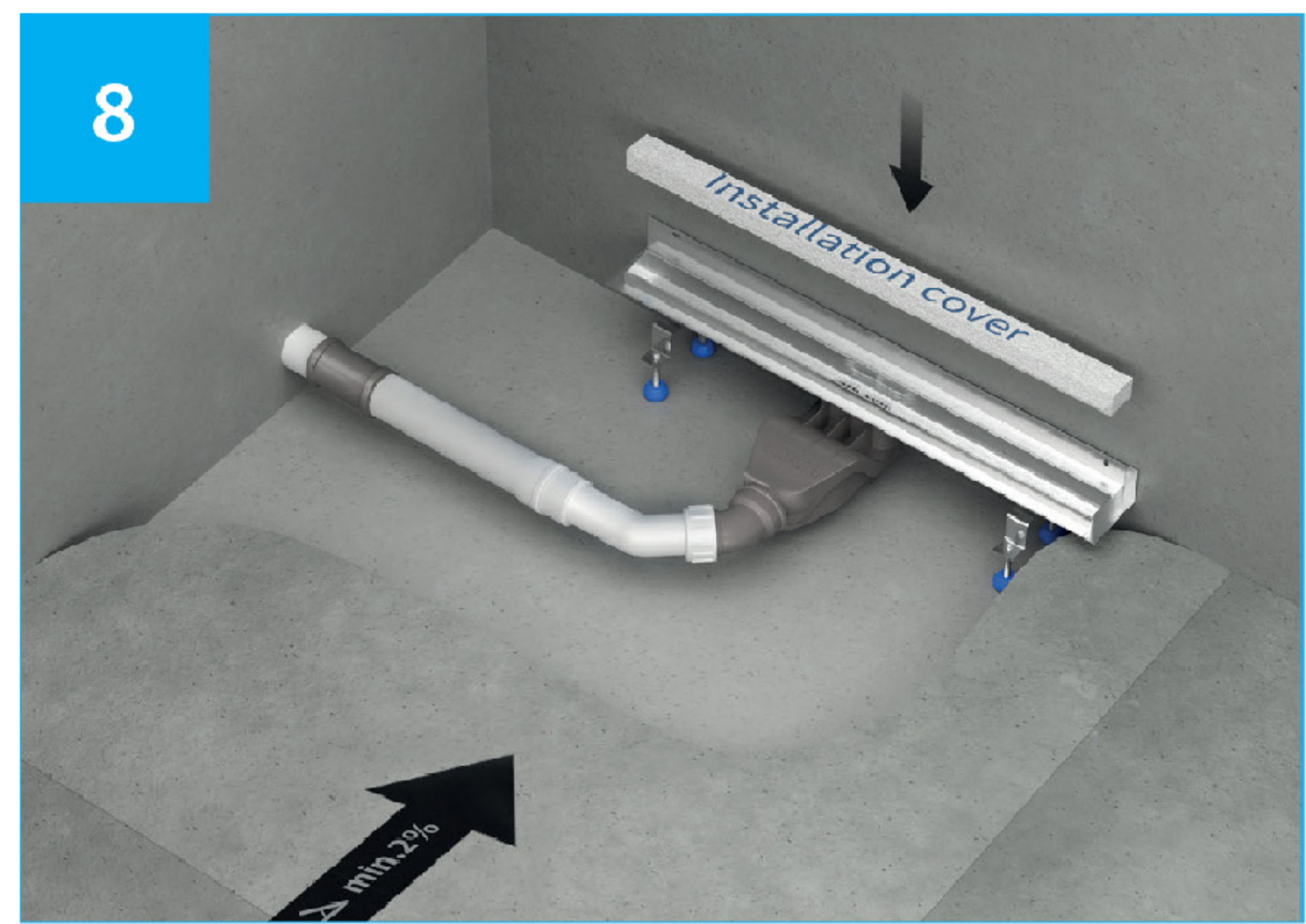

**8. Setzen Sie die mitgelieferte Montage Abdeckung in die Duschrinne ein. Verfüllen Sie den Duschbereich mit Estrich. Richten Sie jetzt die Duschrinne final mit der Wasserwaage aus.**

*Place the installation cover from the box content into your shower drain. Fill the shower area with screed. Now, do final adjustments to your shower drain levels as long as the screed is wet.*

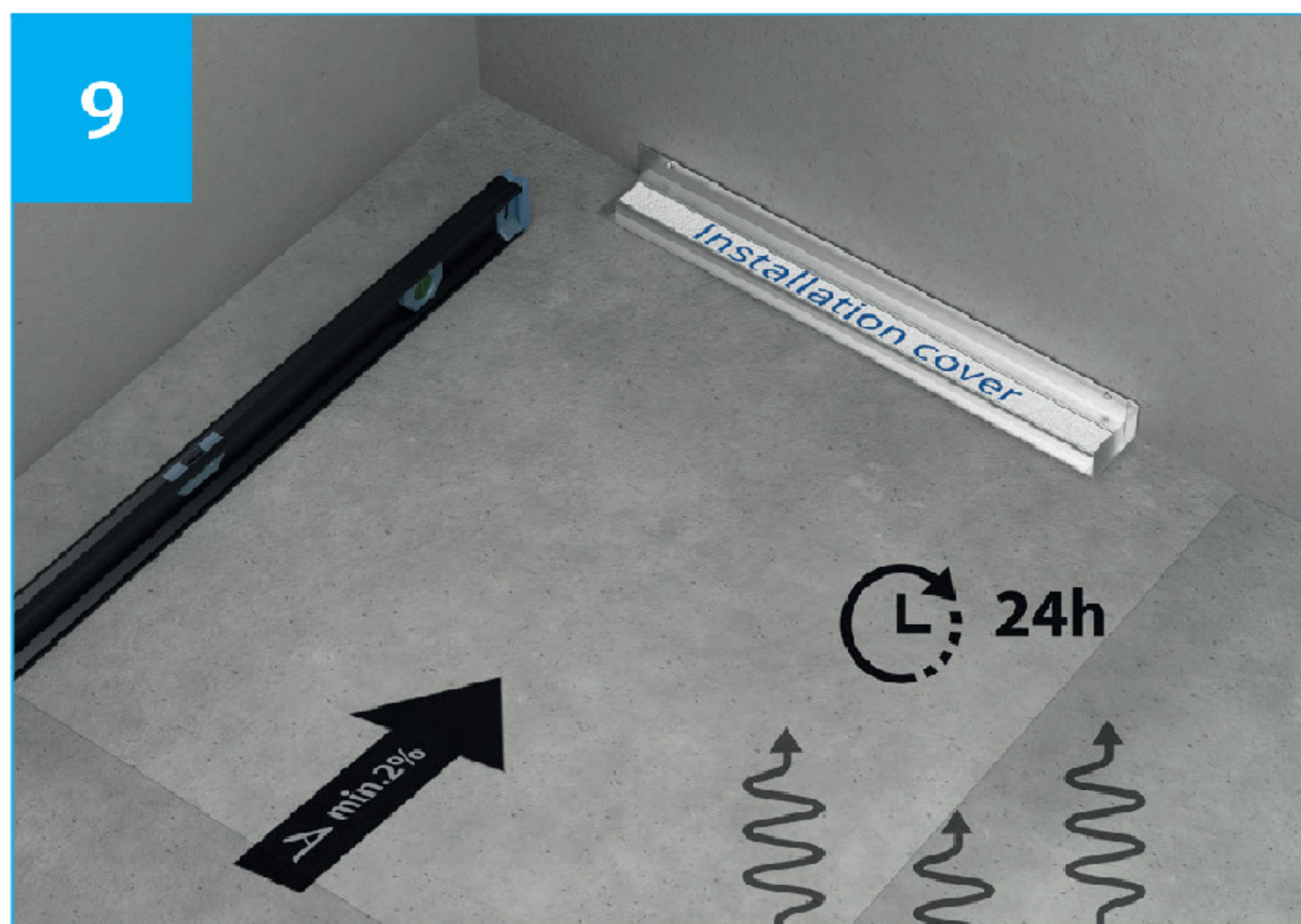

**9. Arbeiten Sie ein 2%iges Gefälle in den Estrich in Richtung Duschrinne ein. Lassen Sie den Estrich 24h trocknen.**

*Incorporate a min. 2% slope into the screed in direction of the shower drain. Let dry for 24h.*

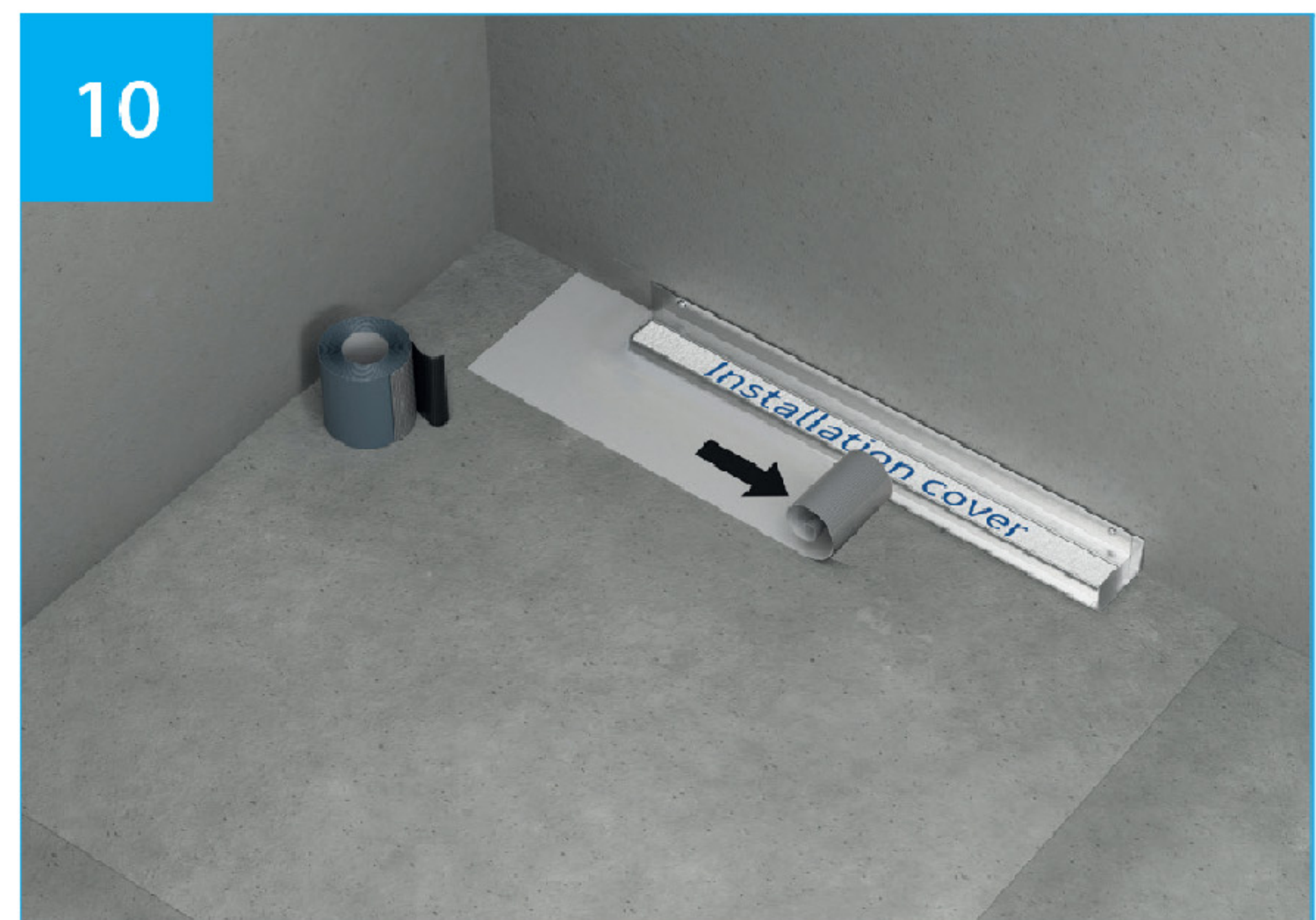

**10. Befestigen Sie, wie in der Abbildung, die selbstklebende Dichtmanchette.**

*Attach the self-adhesive sealing sleeve.*

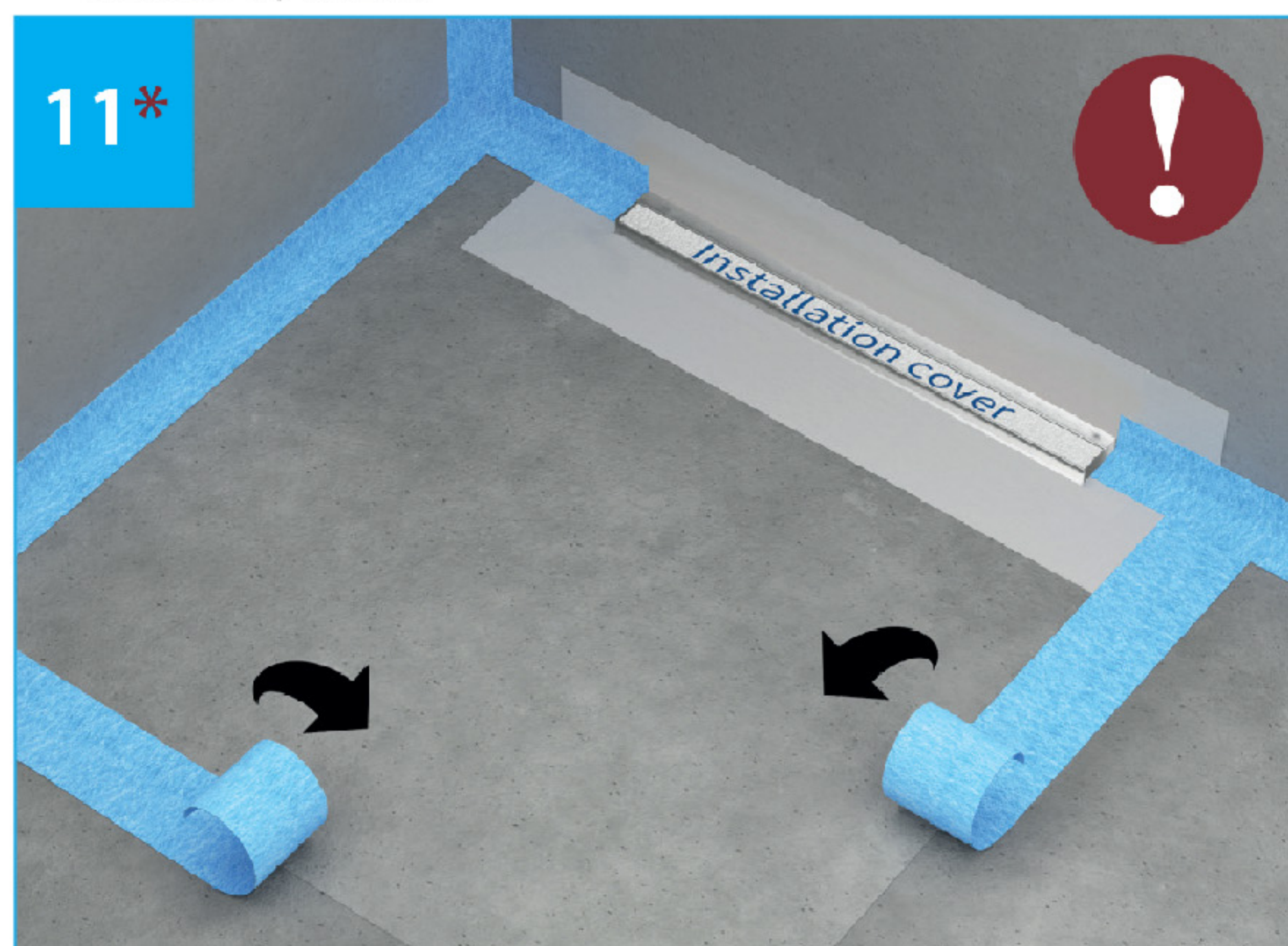

**11. Dichtband (A) + Inneneckenmanchetten (B) passend für alle Übergänge von bestehendem zu neuem Estrich zuschneiden.**

*Cut Sealing Tape (A) + sealing corners (B) to fit all transitions from existing to new screed.*

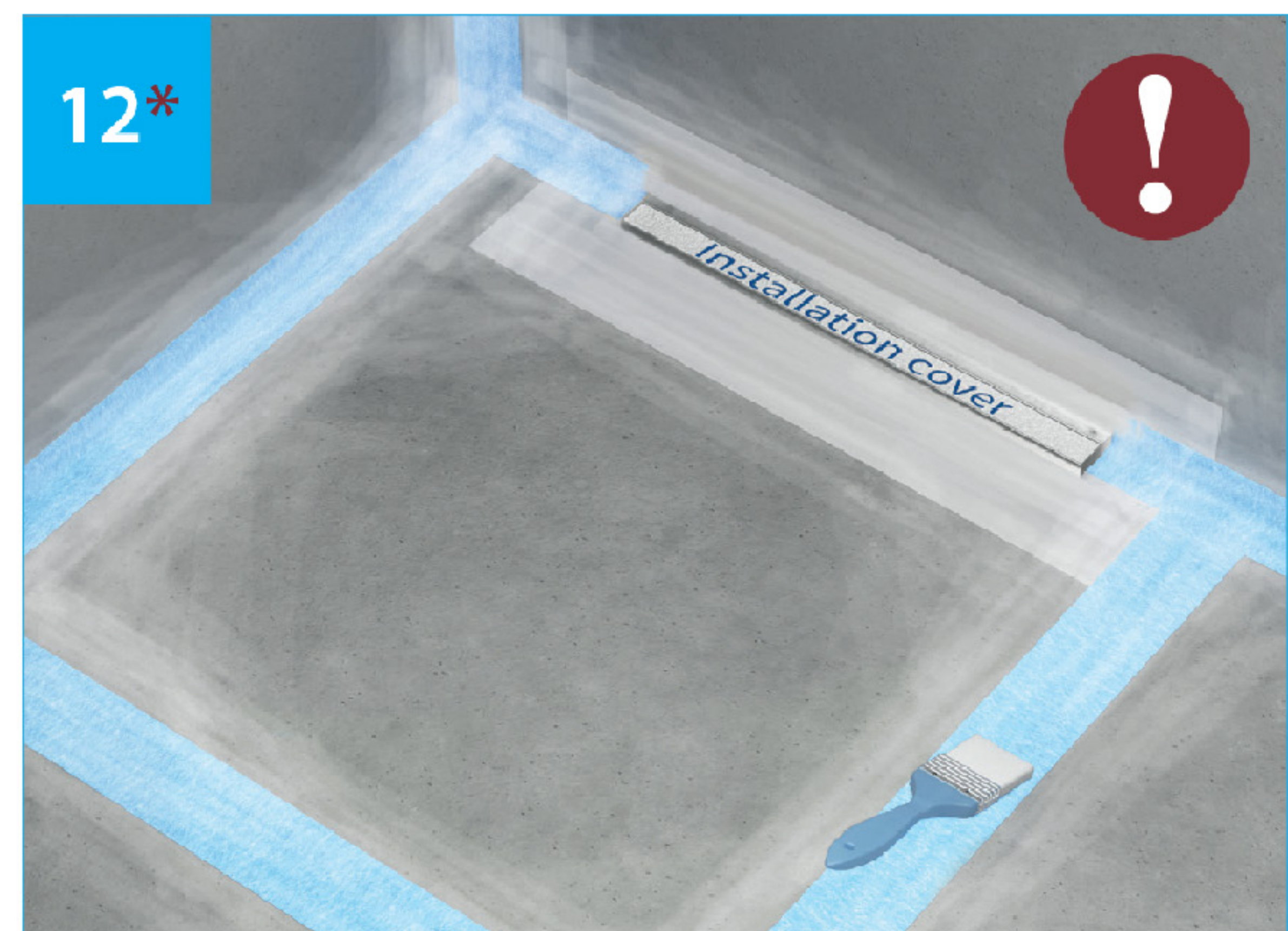

**12. Gesamten Duschbereich mit Tiefengrund streichen (24h trocknen) / A+B mit Flüssigfolie verkleben (1. Schicht, 4h) / danach weitere Schicht Flüssigfolie auftragen.**

*Stroke whole shower area with primer (let dry for 24h) / Adhere A+B with liquid foil + whole shower area (4h let dry) / Apply 2nd coat of liquid foil.*

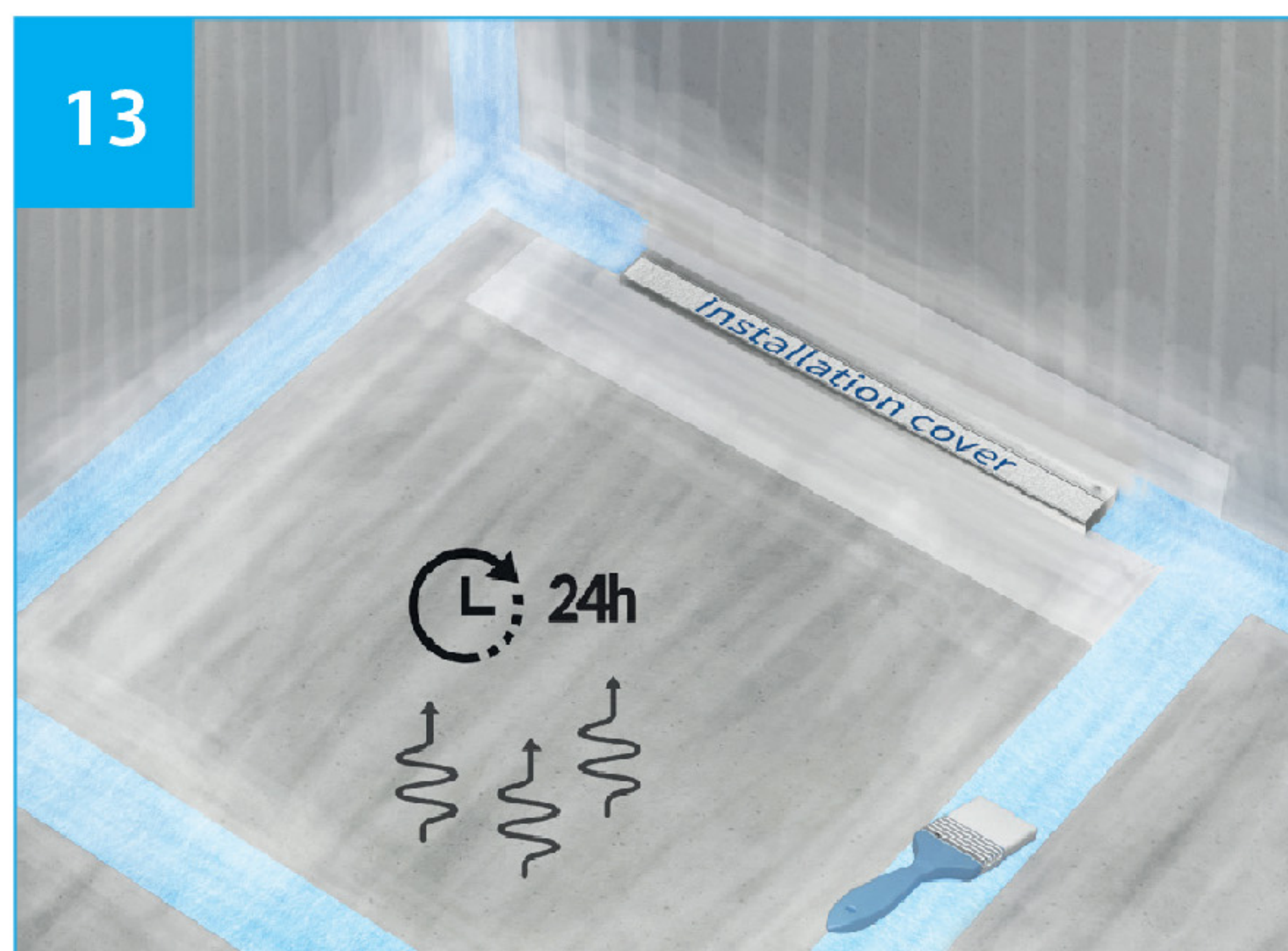

**13. Lassen Sie die zweite Schicht Flüssigfolie 24 Stunden trocknen.**

*Let the 2nd coat of liquid foil dry for 24h.*

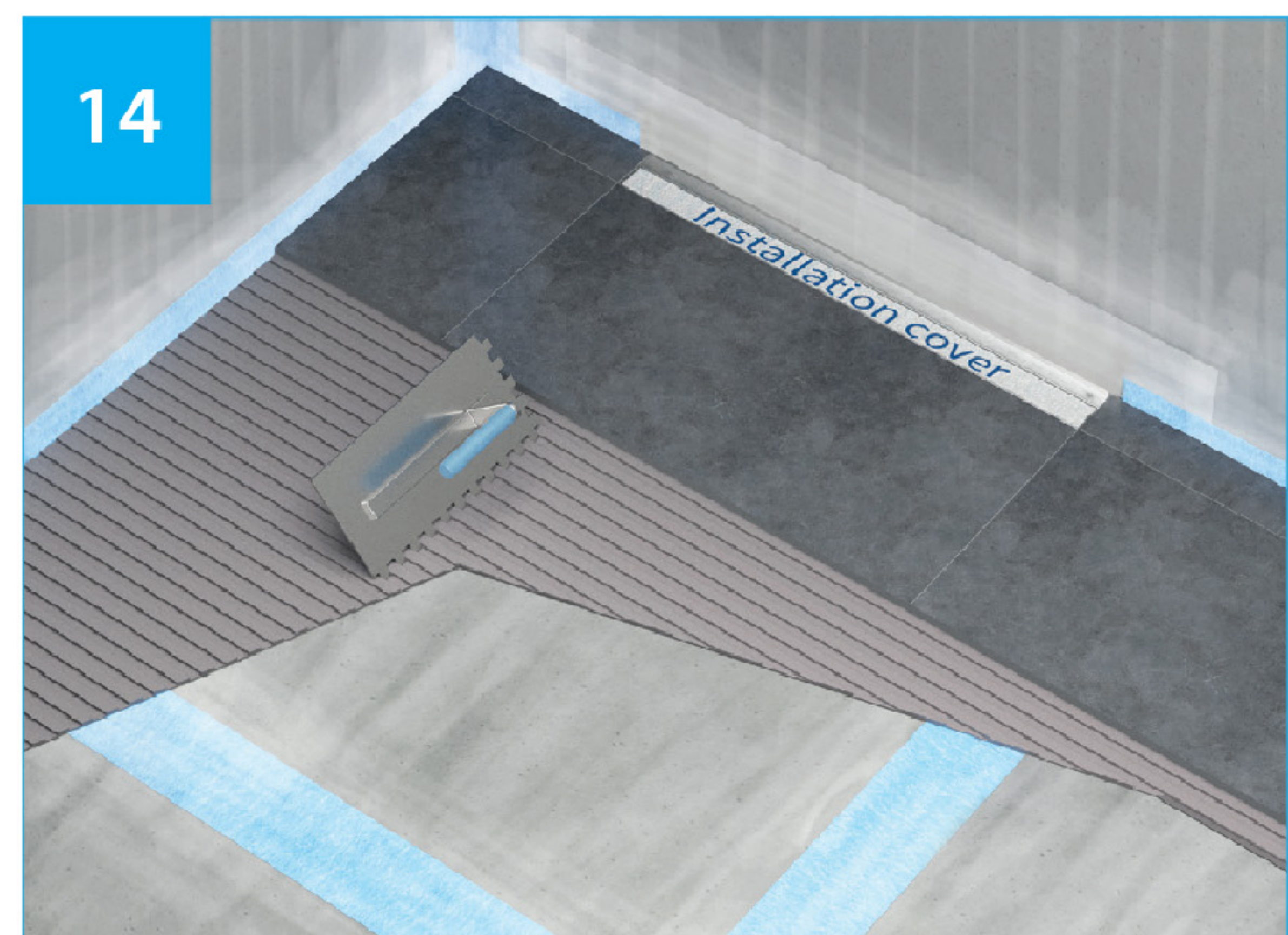

**14. Verfliesen und versiegeln Sie den Duschbereich fachmännisch.**

*Now tile and seal your shower space professionally.*





**15.** Wenn alles fertig und sauber gemacht wurde, kann die Montageblende entfernt werden.  
After finishing everything and cleaning up, the installation cover can be removed.

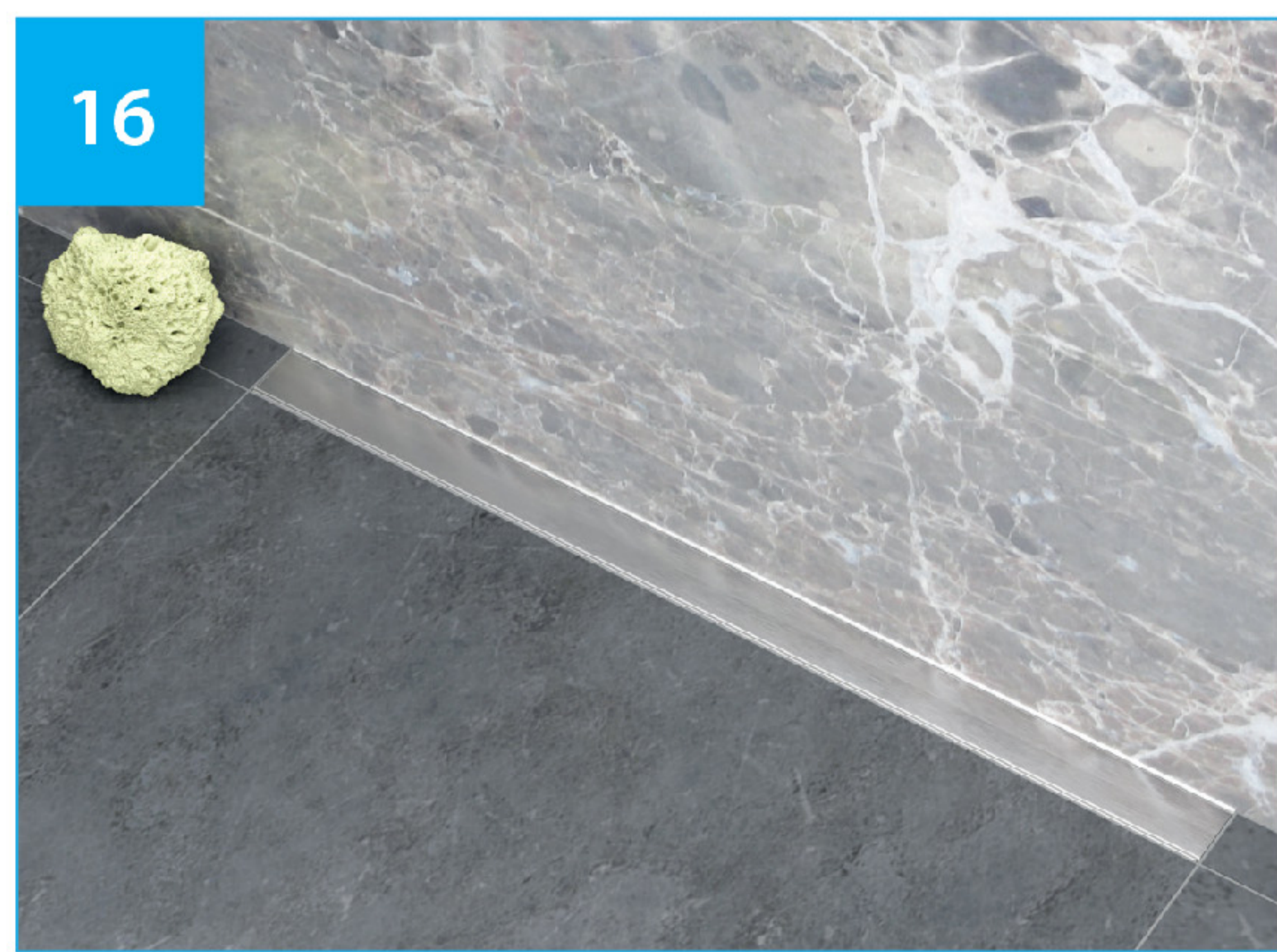

**16.** Abschließend, setzen Sie die Duschrinnen-Abdeckung in den Grundkörper der Duschrinne ein.  
Finally, place the cover into the shower drain.



\* **Die Schritte 11 und 12 dieser Anleitung benötigen weiteres Zubehör, das nicht im Lieferumfang der Duschrinne enthalten ist. Entsprechende Schritte in der Montageanleitung setzen die Verwendung einer Flüssigfolie inkl. Dichtbands voraus.**  
Steps 11 and 12 of this guide require additional accessories that are not included with the shower drain. The corresponding steps in the installation guide assume the use of a liquid waterproofing membrane, including sealing tape.

#### EN Care Instructions:

- Removing hair and dirt: Regularly remove hair and other debris from the drainage area to avoid blockages.
- Check the water level: Ensure that the odor trap (siphon) is always sufficiently filled with water to prevent unpleasant odors.
- During assembly and finishing work: Protect the visible steel surface from dirt or damage (use a styrofoam cover).
- To avoid surface scratches: Avoid contact with sharp or abrasive objects (e.g., shoes, jewelry, toys, etc.) during use.
- After showering: Rinse the surface of the shower drain and then wipe it with a damp cloth.
- Sanitary products, with daily use, should undergo occasional full-surface cleaning at least once a week, following the care instructions in this manual.
- Use of chemicals: Only mild chemicals should be used that do not contain strong acids (such as hydrochloric acid or acetic acid), alkalis, solvents, or chlorine compounds (including chlorine bleach).
- Avoid cleaning tools made of steel wool or other abrasive materials that can cause scratches.

#### FR Conseils d'entretien :

- Éliminer les cheveux et la saleté : Enlevez régulièrement les cheveux et autres résidus dans la zone de drainage pour éviter les obstructions.
- Vérifier le niveau d'eau : Assurez-vous que le piège à odeurs (siphon) est toujours suffisamment rempli d'eau pour éviter les mauvaises odeurs.
- Lors du montage et des travaux de finition : Protégez la surface en acier visible contre les salissures ou dommages (utilisez un cache en polystyrène).
- Pour éviter les rayures sur la surface : Évitez le contact avec des objets tranchants ou abrasifs (par exemple, des chaussures, des bijoux, des jouets, etc.) pendant l'utilisation.
- Après la douche : Rincez la surface du drain de douche et essuyez-la ensuite avec un chiffon humide. Les produits sanitaires doivent être nettoyés en profondeur au moins une fois par semaine, en suivant les instructions d'entretien dans ce manuel.
- Produits chimiques : Utilisez uniquement des produits chimiques doux qui ne contiennent pas d'acides forts (comme l'acide chlorhydrique ou l'acide acétique), d'alcalins, de solvants ou de composés chlorés (y compris les produits de blanchiment au chlore).
- Évitez les outils de nettoyage en laine d'acier ou d'autres matériaux abrasifs qui peuvent provoquer des rayures.

#### IT Istruzioni per la cura:

- Rimuovere capelli e sporco: Rimuovere regolarmente capelli e altre impurità dall'area di drenaggio per evitare ostruzioni.
- Controllare il livello dell'acqua: Assicurarsi che il sifone sia sempre sufficientemente pieno d'acqua per evitare cattivi odori.
- Durante il montaggio e i lavori di finitura: Proteggere la superficie in acciaio visibile da eventuali sporco o danni (utilizzare una copertura in polistirolo).
- Per evitare graffi sulla superficie: Evitare il contatto con oggetti appuntiti o abrasivi (ad esempio, scarpe, gioielli, giocattoli, ecc.) durante l'uso.
- Dopo la doccia: Risciacquare la superficie della grondaia e poi asciugarla con un panno umido. I prodotti sanitari devono essere puliti a fondo almeno una volta a settimana, seguendo le istruzioni di cura fornite in questo manuale.
- Prodotti chimici: Utilizzare solo prodotti chimici delicati che non contengano acidi forti (come acido cloridrico o acido acetico), alcali, solventi o composti a base di cloro (compresi i candeggianti contenenti cloro).
- Evitare strumenti di pulizia in lana d'acciaio o altri materiali abrasivi che potrebbero causare graffi.

#### NL Onderhoudsinstructies:

- Verwijderen van haren en vuil: Verwijder regelmatig haren en andere verontreinigingen uit het afvoergebied om verstoppingen te voorkomen.
- Waterstand controleren: Zorg ervoor dat de geurafluiser (sifon) altijd voldoende met water is gevuld om geurhinder te voorkomen.
- Tijdens montage en afwerkingswerkzaamheden: Bescherm het zichtbare stalen oppervlak tegen vervuiling of beschadigingen (gebruik een polystyreenafdekking).
- Om krassen op het oppervlak te vermijden: Vermijd contact met scherpe of schurende voorwerpen (bijvoorbeeld schoenen, sieraden, speelgoed, enz.) tijdens het gebruik.
- Na het douchen: Spoel het oppervlak van de douchegoot af en veeg het vervolgens af met een vochtige doek. Sanitaire producten moeten bij dagelijks gebruik ten minste eenmaal per week een volledige reiniging ondergaan, volgens de onderhoudsinstructies in deze handleiding.
- Gebruik van chemicaliën: Gebruik alleen milde chemicaliën die geen sterke zuren (zoals zoutzuur of azijnzuur), basen, oplosmiddelen of chloorverbindingen (inclusief bleekmiddelen met chloor) bevatten.
- Vermijd schoonmaakgereedschap van staalwol of andere schurende materialen die krassen kunnen veroorzaken.

#### DE Pflegehinweise:

- Entfernen von Haaren und Schmutz: Entfernen Sie regelmäßig Haare und andere Ablagerungen aus dem Ablaufbereich, um Verstopfungen zu vermeiden.
- Wasserstand prüfen: Achten Sie darauf, dass der Geruchsverschluss (Siphon) immer ausreichend mit Wasser gefüllt ist, um Geruchsbelästigungen zu vermeiden.
- bei Montage und Nachbearbeitungsarbeiten ist die sichtbare Stahlfläche vor möglichen Verschmutzungen oder Beschädigungen zu schützen (Styroporblende benutzen).
- um Oberflächenkratzer zu vermeiden - vermeiden Sie während des Gebrauchs mit scharfen/scheuernden Gegenständen (z. B. Schuhe, Schmuck, Spielzeug usw.),
- Spülen Sie nach dem Duschen die Oberfläche der Duschrinne ab und wischen Sie sie anschließend mit einem feuchten Tuch ab. Sanitärprodukte sollten bei täglichem Gebrauch unter Beachtung der Pflegehinweise in dieser Anleitung mindestens einmal wöchentlich einer gelegentlichen, vollflächigen Reinigung unterzogen werden.
- Es dürfen milde Chemikalien verwendet werden, die keine starken Säuren (wie Salzsäure oder Essigsäure), Laugen, Lösungsmittel und Chlorverbindungen (Chlorbleichmittel enthalten) enthalten.
- Vermeiden Sie Reinigungswerkzeuge aus Stahlwolle oder anderen scheuernden Materialien, die Kratzer verursachen können.

#### PL Wskazówki dot. pielęgnacji:

- Usuwanie włosów i brudu: Regularnie usuwaj włosy i inne zanieczyszczenia z obszaru odpływu, aby uniknąć zatykania.
- Sprawdzanie poziomu wody: Upewnij się, że syfon (zawór odpływowy) jest zawsze wystarczająco napełniony wodą, aby zapobiec nieprzyjemnym zapachom.
- Podczas montażu i prac wykończeniowych: Chronić widoczną powierzchnię stali przed zabrudzeniami i uszkodzeniami (używać osłony z polistyrenu).
- Aby uniknąć zarysowań powierzchni: Unikaj kontaktu z ostrymi lub szorstkimi przedmiotami (np. buty, biżuteria, zabawki itp.).
- Po użyciu prysznica: Spłucz powierzchnię odpływu wodą, a następnie przetrzyj ją wilgotną ściereczką. Produkty sanitarne, przy codziennym użytkowaniu, powinny być co najmniej raz w tygodniu poddane pełnemu czyszczeniu, zgodnie z zaleceniami pielęgnacyjnymi w tej instrukcji.
- Zalecane środki chemiczne: Należy stosować łagodne środki czyszczące, które nie zawierają silnych kwasów (takich jak kwas solny czy octowy), zasad, rozpuszczalników oraz związków chloru (np. wybielaczy zawierających chlor).
- Unikaj narzędzi czyszczących z drutu stalowego lub innych materiałów ścierających, które mogą powodować zarysowania.

#### ES Instrucciones de cuidado:

- Eliminar cabello y suciedad: Retire regularmente el cabello y otros residuos del área de drenaje para evitar obstrucciones.
- Comprobar el nivel de agua: Asegúrese de que el sello contra olores (sifón) esté siempre suficientemente lleno de agua para evitar malos olores.
- Durante el montaje y los trabajos de acabado: Proteja la superficie de acero visible de posibles suciedades o daños (utilice una cubierta de poliestireno).
- Para evitar rayaduras en la superficie: Evite el contacto con objetos afilados o abrasivos (por ejemplo, zapatos, joyas, juguetes, etc.) durante el uso.
- Después de la ducha: Enjuague la superficie del desagüe de la ducha y luego límpiela con un paño húmedo. Los productos sanitarios deben someterse a una limpieza ocasional completa al menos una vez a la semana, siguiendo las instrucciones de cuidado en este manual.
- Uso de productos químicos: Utilice solo productos químicos suaves que no contengan ácidos fuertes (como ácido clorhídrico o ácido acético), álcalis, disolventes o compuestos clorados (incluyendo blanqueadores con cloro).
- Evite el uso de herramientas de limpieza hechas de lana de acero u otros materiales abrasivos que puedan causar rayaduras.

#### SV Skötselavvisningar:

- Borttagning av hår och smuts: Ta regelbundet bort hår och andra avlagringar från avloppsområdet för att undvika blockeringar.
- Kontrollera vattennivå: Se till att vattenlåset (sifon) alltid är tillräckligt fyllt med vatten för att undvika luktproblem.
- Skydd vid montering och efterbearbetning: Skydda den synliga stålytan från eventuella smuts- eller skador (använd polystyrenförpackning).
- För att undvika ytscrubbor: Undvik kontakt med vassa eller slipande föremål (t.ex. skor, smycken, leksaker osv.) under användning.
- Efter dusch, skölj duschrännan och torka av ytan med en fuktig trasa. Sanitetsprodukter bör vid daglig användning, enligt skötselråden i denna manual, rengöras helt åtminstone en gång i veckan.
- Mild kemikalier får användas, men starka syror (som saltsyra eller ättiksyra), lutlösningar, lösningsmedel och klorföreningar (som klorblekmedel) bör undvikas.
- Undvik rengöringsverktyg av stålull eller andra slipande material som kan orsaka repor.